

WPC Zäune – dauerhaft beständig, ohne zu streichen!



JUMBO WPC Zaunfelder in grau mit silberfarbenen Metallpfosten und Alu-Aufsatzleiste als Zubehör.



Farbton Anthrazit



Farbton Bangkirai

Nr.	Artikel	Maße (B x H)	Art.-Nr. grau	Art.-Nr. silber	Art.-Nr. anthrazit	Art.-Nr. bangkirai	Preis
1	Dichtzaun	180 x 180 cm	18-L222		18-L223	18-L224	159,00 €
2	Dichtzaun, schmal	95 x 180 cm	18-L225		18-L226	18-L227	119,00 €
3	Dichtzaun-Anschluss	74 x 180/90 cm	18-L228		18-L229	18-L230	129,00 €
	WPC-Pfosten	8,4 x 8,4 x 100 cm	18-L231		18-L232	18-L233	29,95 €
	WPC-Pfosten	8,4 x 8,4 x 200 cm	18-L234		18-L235	18-L236	49,90 €
4	Metallpfosten, zum Aufschrauben	7 x 7 x 105 cm		18-L237	18-L238		49,90 €
4	Metallpfosten, zum Aufschrauben	7 x 7 x 195 cm		18-L239	18-L240		69,90 €
	Metallpfosten, zum Einbetonieren	7 x 7 x 150 cm		18-L241	18-L242		49,90 €
	Metallpfosten, zum Einbetonieren	7 x 7 x 240 cm		18-L243	18-L244		69,90 €
5	Träger für WPC Pfosten, zum Einbetonieren		18-L245		18-L245	18-L245	21,95 €
6	Träger für WPC Pfosten, zum Aufschrauben		18-L246		18-L246	18-L246	21,95 €
7	L-Stein Montage Adapter, zum Aufschrauben		18-L247		18-L247	18-L247	21,95 €
8	Elementhalter-Set, 8 Stück (pro Element)		18-L248		18-L248	18-L248	17,95 €
9	Aufsatzleiste Alu schmal, 3,5 x 180 cm		18-L249		18-L249	18-L249	24,90 €
	MS-Polymer-Kleber für Nr. 9, 290 ml		18-L250		18-L250	18-L250	12,95 €
	Pyramide-Pfostenkappe 9 x 9 cm (o. Abb.), Edelstahl		18-L251		18-L251	18-L251	9,95 €

Passende Tore finden Sie auf Seite 14.

Ausführung: Jumbo WPC im Farbton Anthrazit

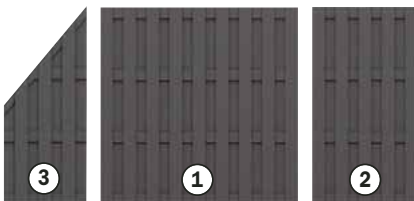

Vorteile:

- stabil und schlank
- ohne Bodenanker zu montieren
- inkl. Pfostenkappe

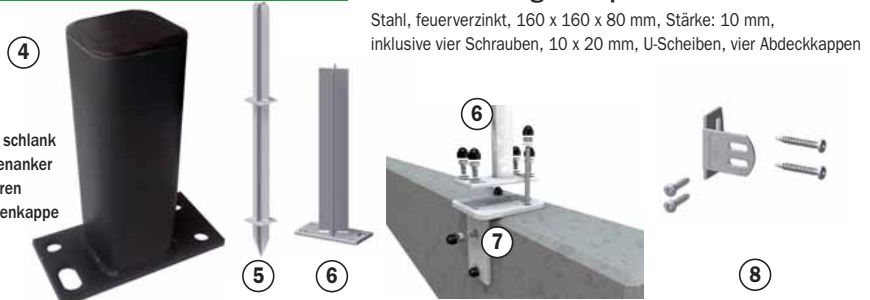

Schlichte Eleganz – ganz nachhaltig

Robust, streichfrei und dauerhaft farbig

JUMBO WPC – Tradition und moderne Technologie auf höchstem Niveau. Das Grundmaterial ist eine Mischung aus Naturfasern und Kunststoff, das zu stabilen und pflegeleichten Zaunelementen konstruiert wird. Die farbigen Kunststoff-Anteile im WPC Gemisch sorgen für eine gleichmäßige Materialfarbe, die sich nach etwa einem Jahr Bewitterung etwas aufhellen wird.

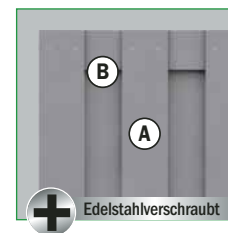

Material: WPC
Profile (A):
 Hohlkammerprofil
 10 x 115 mm
 edelstahlverschraubt
Querleisten (B):
 WPC: 16 x 100 mm
 ALU: 15 x 90 mm



L-Stein Montage-Adapter

Stahl, feuerverzinkt, 160 x 160 x 80 mm, Stärke: 10 mm, inklusive vier Schrauben, 10 x 20 mm, U-Scheiben, vier Abdeckkappen

(*Für den mobilen Internetzugang via Smartphone können Kosten entstehen.)

JUMBO WPC ALU Design-Zäune – Sichtschutz pflegeleicht



Pfostentipp! Metallpfosten:
Die stabile Alternative zum WPC-Pfosten

ab **129,- €**



WPC Materialinfo

WPC basiert auf den Rohmaterialien Naturfasern und Kunststoff und hat deren natürliche Eigenschaften. Es kann sich bei Temperaturschwankungen, Staunässe und ungleichmäßiger Bewitterung je nach Stärke verziehen, Wasserflecken bekommen und altern.

Vorteile gegenüber Holz:

- es kommt in der Regel nicht zur Bildung von Rissen und Splintern.
- WPC ist extrem lange haltbar.
- Streichfrei! Nach etwa einem Jahr Bewitterung wird der gewünschte gleichmäßigere Zielfarbtönen (ca. 10–15% heller als nach Herstellung) erreicht, der nicht mehr nachgestrichen werden muss.
- Bearbeitung mit gängigen Holzbearbeitungswerkzeugen möglich.

Pflegehinweis:

Fleckenbildung auf der Oberfläche kann z. B. durch das schnelle Kondensieren von Wasser oder durch Schmutz- und Staubrückstände, die durch Regen angefeuchtet werden und nach dem Trocknen fleckenartige Rückstände hinterlassen, verursacht werden. Diese Rückstände entfernen Sie mit Haushaltsreinigern auf Essigbasis. Tipp: Verwenden Sie warmes Wasser und einen harten Schrubber. Mit Wasser abspülen!

www.traumgarten.de



JUMBO WPC Alu-Design im Farbton Sand und Alu-Aufsatzleiste als Zubehör

JUMBO WPC ALU-Design:

Die Querriegel, 15 x 90 mm; aus Aluminium geben der Serie einen besonders eleganten Ausdruck. Wählen Sie aus Zaunelementen in den Farben sand und anthrazit.

TIPP: Die Aufsatzleiste aus Aluminium komplettiert den harmonischen Gesamteindruck und schützt das Material gleichzeitig vor Verzug und Staunässe.

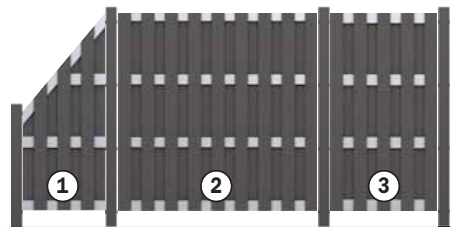

Ausführung: ALU-Design im Farbton Anthrazit

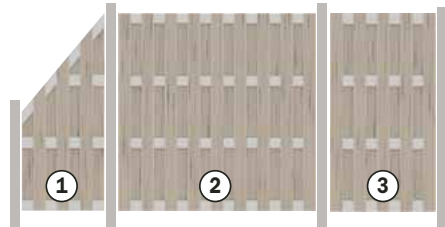

Ausführung: ALU-Design im Farbton Sand



Tore und Doppeltore auf Maß in allen JUMBO WPC/Alu-Design Farben

Zaunelemente

Nr.	Artikel	Maße (B x H)	Preis Art.-Nr. anthrazit	Preis Art.-Nr. sand
1	Dichtzaun-Anschluss	74 x 180/90 cm	139,00 € 18-L252	169,00 € 18-L253
2	Dichtzaun	180 x 180 cm	199,00 € 18-L254	199,00 € 18-L255
3	Dichtzaun, schmal	95 x 180 cm	129,00 € 18-L256	149,00 € 18-L257

Metallpfosten

Nr.	Artikel	Maße	Art.-Nr. silber	Art.-Nr. anthrazit	Preis
4	Pfosten, zum Aufschrauben	7 x 7 x 105 cm	18-L237	18-L238	49,90 €
4	Pfosten, zum Aufschrauben	7 x 7 x 195 cm	18-L239	18-L240	69,90 €
	Pfosten, zum Einbetonieren	7 x 7 x 150 cm	18-L241	18-L242	49,90 €
	Pfosten, zum Einbetonieren	7 x 7 x 240 cm	18-L243	18-L244	69,90 €

Tore und Doppeltore

Nr.	Artikel	Maße	Art.-Nr. grau	Art.-Nr. anthrazit	Art.-Nr. sand	Preis
	Einzeltor	98 x 180 cm	18-M266	18-M267		399,00 €
5	Einzeltor mit ALU-Riegel	98 x 180 cm		18-M268	18-M269	449,00 €
	Doppeltor auf Maß	max. 360 x 179 cm	18-M270	18-M271	18-M272	1.998,00 €
6	Torpfosten, 2er-Set, Metall, 8 x 8 x 255 cm, Silber		18-M273	18-M273	18-M273	199,00 €
	Torpfosten, 2er-Set, Metall, 8 x 8 x 255 cm, Anthr.		18-M274	18-M274	18-M274	199,00 €
7	Drückergarnitur, Edelstahl-optik, aus Aluminium		18-M275	18-M275	18-M275	75,90 €
	Drücker-Wechselgarnitur, Edelstahl-optik		18-M276	18-M276	18-M276	75,90 €

TIPP:

Metallpfosten für alle JUMBO WPC Zäune

7 x 7 cm, gefertigt aus 2 mm starkem Metall, feuerverzinkt und pulverbeschichtet in silbermetallisch und anthrazit.

Die Längen 105 und 195 cm zum Aufschrauben sind mit angeschweißter Bodenplatte (80 x 160 mm) für vier Schrauben versehen. Das spart den Pfostenträger!

Verfügbare Längen, Art.-Nr. und Preise siehe obige Tabelle.

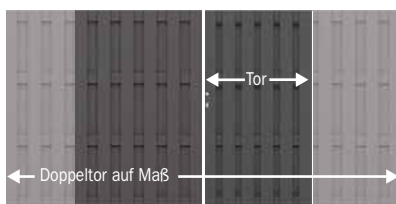

JUMBO WPC Tore bestehen aus eloxierten Metallrahmen mit einer Verkleidung aus WPC Profilen. Sie beinhalten den Beschlagsatz und ein Einsteckschloss mit drehbarer Falle (Anschlag DIN links/rechts möglich). Die passende Drückergarnitur (7) erhalten Sie separat. Die Tore sind bereits werksseitig mit der Alu-Aufsatzleiste versehen.

Torpfosten: Die Tore sind aufgrund ihrer Stabilität und ihres Gewichts nicht zur Montage an den „normalen“ WPC oder Metallpfosten geeignet. Wir empfehlen die besonders stabilen, feuerverzinkten, und pulverbeschichteten Metall-Torpfosten (inklusive angeschweißter Toraufhängung und „Durch-Rutsch-Schutz“). Sie müssen die Torpfosten nur einbetonieren und feinjustieren – das spart Montagezeit!

Drückergarnitur: (7) aus Aluminium, beschichtet in Edelstahl-Optik, inklusive zwei Langschilde mit Klinken, Vierkantstift und Schrauben.



Vorteile:

- stabil und schlank
- ohne Bodenanker zu montieren
- inkl. Pfostenkappe

SYSTEM WPC – Sichtschutz pflegeleicht

Trendiger Sichtschutz aus WPC, ALU, GLAS und ALU-Verbund – frei kombinierbar

SYSTEM WPC und SYSTEM ALU lösen alle Breiten- und Höhenprobleme bei der Garteneinfriedung und Terrassenabgrenzung, denn Höhe und Breite der Zaunfelder sind variabel. Darüber hinaus bieten Dekorprofile aus Edelstahl oder Sicherheitsglas die Möglichkeit zur individuellen Gestaltung. Das Tolle: Die WPC und ALU Zaunfelder lassen sich auch mit SYSTEM GLAS und ALU-Verbund Elementen zu attraktiven Zaananlagen kombinieren.



AUFBAU-HILFE

ZAUN ONLINE-PLANNER

AUFBAU-VIDEO

www.traumgarten.de



Montage:

Die WPC/ALU Profile in die stabilen Hohlkammerpfosten schieben und ineinander stecken. Profil-Abschlussleisten sorgen für Stabilität und einen harmonischen Abschluss.



Sehr einfache Planung: Gut beraten ist schon fast halb fertig. Fragen Sie uns!

Pflegeleichte Zaunfelder aus WPC – individuell gestaltbar!



SYSTEM WPC XL

Zaunfeld-Set: 6 hohe Einzelprofile und zwei Profil-Abschlussleisten (oben/unten). Die XL Profile sind doppelt so hoch wie die „normalen“ WPC Profile. Die Zaunfläche wirkt angenehm ruhig.

Zum Zaunplaner:



Nr.	Artikel	Maße (BxH)	Preis Art.-Nr. anthrazit	Preis Art.-Nr. grau
	WPC XL ZAUNFELD-SET inkl. Profil-Abschlussleisten			
1a	Profil-Abschlussleisten in anthrazit	178 x 183 cm	199,00 € 18-M277	
1b	Profil-Abschlussleisten in silber	178 x 183 cm		199,00 € 18-M278

SYSTEM WPC

Wählen Sie ein WPC Zaunfeld-Set (1a/1b) in Ihrer Wunschfarbe, bestehend aus 12 Einzelprofilen und zwei Profil-Abschlussleisten (oben/unten) in Anthrazit oder Silber. Die Zaunfelder sind in der Breite kürzbar!

Nr.	Artikel	Maße (BxH)	Preis Art.-Nr. sand	Preis Art.-Nr. mandel	Preis Art.-Nr. anthrazit	Preis Art.-Nr. grau
	WPC ZAUNFELD-SET inkl. Profil-Abschlussleisten					
2a	Profil-Abschlussleisten in anthrazit	178 x 183 cm	219,00 € 18-L279	219,00 € 18-L280	199,00 € 18-L281	199,00 € 18-L282
2b	Profil-Abschlussleisten in silber	178 x 183 cm	219,00 € 18-L283	219,00 € 18-L284	199,00 € 18-L285	199,00 € 18-L286

(Einzel- und Doppeltore auf Anfrage lieferbar.)

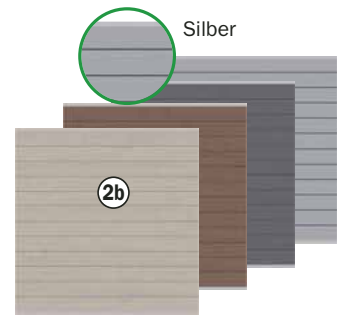
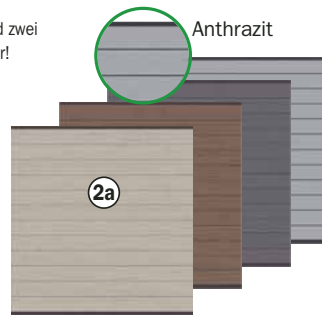

SYSTEM-Zubehör

Die Pfosten

SYSTEM Metallpfosten BASIC

Für Zaananlagen aus „reinen“ WPC oder ALU Zaunfeldern. Nicht für Kombinationen!



Metallpfosten BASIC zum Aufschrauben

Nr.	Artikel	Maße	Art.-Nr. silber	Art.-Nr. anthrazit	Preis
1	Pfosten inkl. Träger	7,3 x 6,6 x 105,0 cm	18-M287	18-M288	54,90 €
1	Eckpfosten inkl. Träger	7,2 x 6,6 x 105,0 cm	18-M289	18-M290	54,90 €
1	Pfosten inkl. Träger	7,3 x 6,6 x 192,5 cm	18-M291	18-M292	69,90 €
1	Eckpfosten inkl. Träger	7,2 x 6,6 x 192,5 cm	18-M293	18-M294	74,90 €

Metallpfosten BASIC zum Einbetonieren

Nr.	Artikel	Maße	Art.-Nr. silber	Art.-Nr. anthrazit	Preis
2	Pfosten	7,3 x 6,6 x 150 cm	18-L295	18-L296	39,90 €
2	Eckpfosten	7,2 x 6,6 x 150 cm	18-M297	18-M298	49,90 €
2	Pfosten	7,3 x 6,6 x 240 cm	18-L299	18-L300	49,90 €
2	Eckpfosten	7,2 x 6,6 x 240 cm	18-M301	18-M302	74,90 €
2	Pfosten	7,3 x 6,6 x 298 cm	18-M303	18-M304	69,90 €
2	Eckpfosten	7,2 x 6,6 x 298 cm	18-M258	18-M259	89,90 €

BASIC zum Aufschrauben (1), inkl. Pfostenträger oder zum Einbetonieren (2), beschichtet in anthrazit oder silber. Für Variationen mit einem Winkel von 75–180° die Eckpfosten mit einplanen.

Individuelles Design mit Charme

SYSTEM Dekorprofile aus Edelstahl oder Sicherheitsglas

Ersetzen Sie einzelne WPC oder ALU Profile durch Dekorprofile in 15 oder 30 cm Höhe.

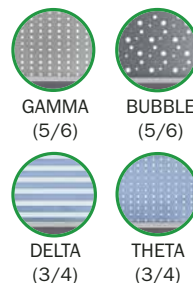

Zum Zaunplaner:

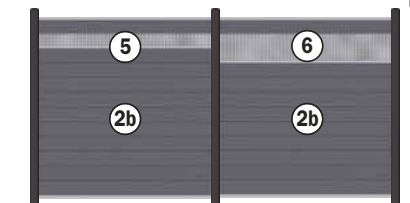

Nr.	Artikel	Maße (BxH)	Art.-Nr. DELTA	Art.-Nr. THETA	Preis
3	aus Sicherheitsglas*	178 x 15 cm	18-L305	18-L306	49,90 €
4	aus Sicherheitsglas*	178 x 30 cm	18-L307	18-L308	74,90 €
			Art.-Nr. GAMMA	Art.-Nr. BUBBLE	
5	aus Edelstahl	178 x 15 cm	18-L309	18-L310	49,90 €
6	aus Edelstahl	178 x 30 cm	18-L311	18-L312	74,90 €

*nicht kürzbar

(*Für den mobilen Internetzugang via Smartphone können Kosten entstehen.)

Aluminium/Holz-Steckzaun – Mix & Match!



douglasie-vintage, Holz

ab **149,- €**



anthrazit, Alu



anthrazit, Alu

jatoba, Holz

Elephant

① Aluminium/Holz-Steckzaun

Für einen Zaun 180 cm hoch werden
12 Lamellen 2 x 14 x 180 cm (6 Sets) benötigt
und Start- und Abschlussleiste.

**Bitte
Montageanleitung
beachten**

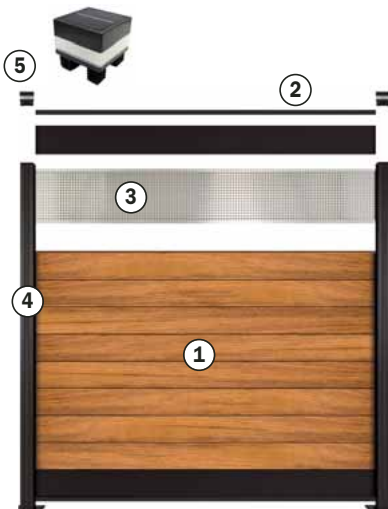

Gestalten Sie Ihren Zaun:

**NEU
2018**

**NEU
2018**

Nr.	Artikel	Maße (B x H)	Preis anthrazit, Alu Art.-Nr.	Preis vintage, Holz Art.-Nr.	Preis jatoba, Holz Art.-Nr.
1	Steckzaun-Set bestehend aus 2 Lamellen	ca. 2 x 14 x 180 cm	44,90 € 18-L313	22,90 € 18-L314	39,90 € 18-L315
2	Start- und Abschlussleiste anthrazit		19,90 € 18-L316	19,90 € 18-L316	19,90 € 18-L316
3	Aluminium-Dekorelement	2 x 28 x 180 cm	79,95 € 18-L317	79,95 € 18-L317	79,95 € 18-L317
4	Alu-Pfosten, zum Aufschrauben anthrazit	6,8 x 6,8 x 181 cm	59,90 € 18-L318	59,90 € 18-L318	59,90 € 18-L318
	Alu-Pfosten, zum Einbetonieren anthrazit	6,8 x 6,8 x 272 cm	69,90 € 18-L319	69,90 € 18-L319	69,90 € 18-L319
5	Pfostenhalter, zum Aufschrauben verzinkt und beschichtet	15 x 17 x 23 cm	34,90 € 18-L320	34,90 € 18-L320	34,90 € 18-L320
	LED-Pfostenbeleuchtung mit integriertem Solarpanel		34,90 € 18-L321	34,90 € 18-L321	34,90 € 18-L321

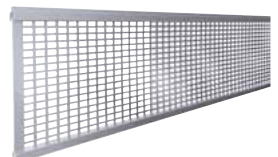

WPC-Zäune – dauerhaft beständig, ohne zu streichen!

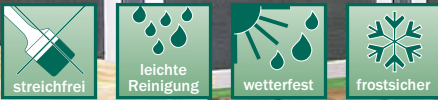

ab **159,- €**

Bitte Montageanleitung beachten

Nr.	Artikel	Maße (B x H)	Art.-Nr.	Preis
1	Dichtzaun	180 x 180 cm	18-L322	189,00 €
2	Dichtzaun mit Rankgitter	180 x 180 cm	18-L323	229,00 €
3	Dichtzaun, schmal	90 x 180 cm	18-L324	159,00 €
4	Dichtzaun-Anschluss	90 x 180/93 cm	18-L325	159,00 €
5	Vorgartenzaun	180 x 93 cm	18-L326	169,00 €
6	Einzeltor	90 x 180 cm inkl. Beschlag	18-L327	269,00 €
	Alu-Pfosten anthrazit	6,8 x 6,8 x 185 cm mit Holzkern	18-L328	44,95 €
	Alu-Pfosten anthrazit	6,8 x 6,8 x 272 cm mit Holzkern	18-L329	59,95 €
	Beschlagset für 1 Zaunfeld	6 Beschläge und 32 Schrauben	18-L330	11,95 €

Elephant WPC-Zaunserie „Forte“

mit Aluminiumrahmen und extra breiten WPC Lamellen (verstärkt durch verz. Stahl Draht)

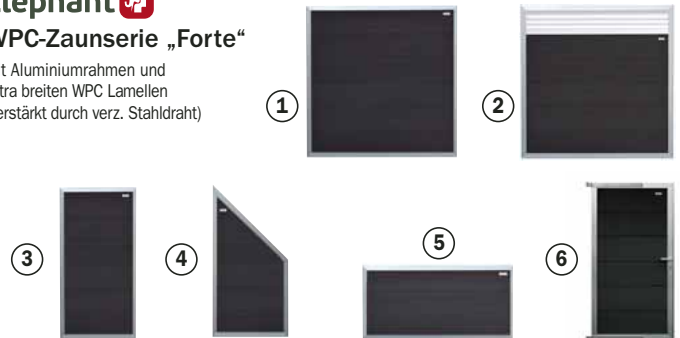

ab **119,- €**



Bitte Montageanleitung beachten

Nr.	Artikel	Maße (B x H)	Art.-Nr.	Preis
1	Dichtzaun, anthrazit	180 x 180 cm	18-L331	199,00 €
2	Lichtleiste 180 cm	inkl. Solarpfostenkappe	18-L332	99,90 €
3	Dekorelement aus Alu	18,3 x 179 cm	18-L333	79,95 €
	Vorgartenzaun, anthrazit	180 x 97 cm	18-L334	119,00 €
	Alu-Pfosten, zum Aufschrauben	6,8 x 6,8 x 97 cm	18-L335	34,90 €
4	Alu-Pfosten, zum Aufschrauben	6,8 x 6,8 x 181 cm	18-L336	59,90 €
	Alu-Pfosten, zum Einbetonieren	6,8 x 6,8 x 181 cm	18-L337	59,90 €
	Alu-Pfosten, zum Einbetonieren	6,8 x 6,8 x 272 cm	18-L338	69,90 €
	Pfostenhalter zum Aufschrauben	15 x 17 x 23 cm verzinkt und beschichtet	18-L320	34,90 €
5	LED-Pfostenbeleuchtung	mit integriertem Solarpanel	18-L321	34,90 €

WPC-Steckzaun „Modular“

Modern, einfach und flexibel. Mit dem Steckzaun können Sie variabel Ihre Wunschbreite und Höhe bestimmen. Das Aluminium verleiht dem Zaun eine sehr edle Ausstrahlung. Set aus WPC-Lamellen, Aluminium-Federn und einem Ober- und Unterprofil.

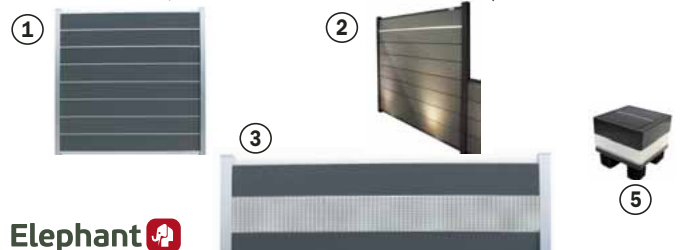

Elephant 

SYSTEM GLAS/BOARD – Sichtschutz pflegeleicht



Bei Kombinationen aus GLAS, BOARD, WPC oder ALU Elementen immer die SYSTEM Klemmpfosten verwenden. Bodenbefestigung mit Träger SYSTEM zum Aufschrauben oder Einbetonieren.



Nachhaltigkeit in seiner schönsten Form

GLAS Elemente: Solo oder in Kombination mit BOARD, WPC oder ALU

SYSTEM GLAS und BOARD Elemente, Pfosten und Zubehör

GLAS Elemente aus 8 mm starkem ESG-Sicherheitsglas, Kanten poliert, in drei Ausführungen

SYSTEM GLAS: in fünf Größen und vier Design-Linien:



GLAS BETA: Sichtseite glatt, Rückseite satiniert, mit ansteigend hohen, durchsichtigen Streifen



GLAS ALPHA: Sichtseite glatt, Rückseite satiniert mit vier durchsichtigen Streifen
 GLAS MATT: Sichtseite glatt, Rückseite vollflächig satiniert
 GLAS KLAR: Sicht- und Rückseite glatt, (durchsichtig)

GLAS Zaunfelder (8 mm)

Nr.	Maße (B x H)	Preis		Preis	
		alpha	beta	matt	klar
		Art.-Nr.	Art.-Nr.	Art.-Nr.	Art.-Nr.
1	90 x 90 cm	139,00 € 18-M341	139,00 € 18-M342	139,00 € 18-M343	89,00 € 18-M344
2	90 x 180/90 cm links	219,00 € 18-M345	219,00 € 18-M346	219,00 € 18-M347	149,00 € 18-M348
3	120 x 180 cm	249,00 € 18-M349	249,00 € 18-M350	249,00 € 18-M351	175,00 € 18-M352
4	90 x 180 cm	199,00 € 18-M353	199,00 € 18-M354	199,00 € 18-M355	129,00 € 18-M356
5	90 x 180/90 cm rechts	219,00 € 18-M357	219,00 € 18-M358	219,00 € 18-M359	149,00 € 18-M348

Zubehör für GLAS und BOARD

Maße	Art.-Nr. silber	Art.-Nr. anthrazit	Preis
Pfosten 7,7 x 7,4–8,4 x 105 cm	18-M379	18-M380	69,00 €
Pfosten 7,7 x 7,4–8,4 x 192,5 cm	18-M381	18-M382	99,00 €
Eckpfosten 6,6 x 6,6 x 105 cm	18-M383	18-M384	99,00 €
Eckpfosten 6,6 x 6,6 x 192,5 cm	18-M385	18-M386	149,00 €
Träger SYSTEM zum Aufschrauben	18-M387	18-M387	24,90 €
Träger SYSTEM zum Einbetonieren	18-M389	18-M389	24,90 €
SYSTEM-GLAS Windanker	18-M391	18-M392	24,90 €

Board Zaunfelder

Zaunfelder aus hochwertigen, farbigen Aluminium-Verbundplatten. Sie sind sehr stabil, wetterbeständig sowie bruch- und schlagfest.

Nr.	Maße (B x H)	Preis		Preis	
		schiefer	titangrau	rot	
		Art.-Nr.	Art.-Nr.	Art.-Nr.	Art.-Nr.
6	90 x 90 cm	89,00 € 18-M361	89,00 € 18-M362	99,00 € 18-M363	
7	90 x 180/90 cm	149,00 € 18-M364	149,00 € 18-M365	199,00 € 18-M366	
8	90 x 180 cm	129,00 € 18-M367	129,00 € 18-M368	189,00 € 18-M369	
9	120 x 180 cm	175,00 € 18-M370	175,00 € 18-M371	229,00 € 18-M372	
10	90 x 180 cm Slotdesign	199,00 € 18-M373	199,00 € 18-M374	229,00 € 18-M375	
11	120 x 180 cm Slotdesign	249,00 € 18-M376	249,00 € 18-M377	279,00 € 18-M378	

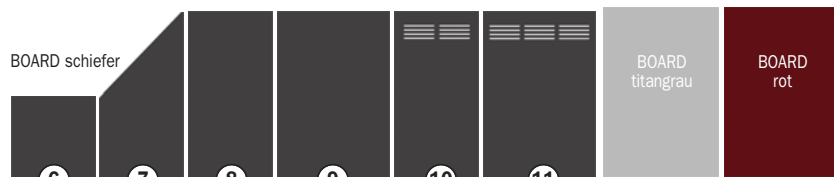

ACP – Aluminium Composite Panel: sehr stabil, wetterbeständig und langlebig



WICHTIG: Bei Kombination mit GLAS oder BOARD Elementen immer die SYSTEM Klemmpfosten verwenden.

Zum Zaunplaner:



(*Für den mobilen Internetzugang via Smartphone können Kosten entstehen.)



Zaunserie „Mainau“

Exklusive Zaunserie aus hochwertiger Douglasie im Farbton Honig lasiert. Durch die Lasierung bleibt die charakteristische Maserung der Douglasie erhalten und trägt zum natürlichen Erscheinungsbild dieser Zaunserie bei.

Oberrahmen: 40 x 95 mm
Seiten- und Mittelrahmen: 40 x 68 mm
Füllung aus Profilholz: 16 mm
Rankleisten: 7 x 38 mm

Jedes Element wird einzeln in Folie verpackt geliefert.

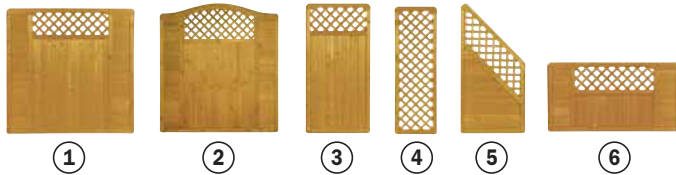

Nr.	Artikel	Maße (B x H)	Art.-Nr.	Preis
1	Grundelement I	180 x 180 cm	18-L393	149,00 €
2	Rundbogenelement	180 x 180/195 cm	18-L394	199,00 €
3	Grundelement II	90 x 180 cm	18-L395	109,00 €
4	Zwischenelement	60 x 180 cm	18-L396	79,00 €
5	Anschlusselement	90 x 180/95 cm	18-L397	109,00 €
6	Vorgartenzaun	180 x 95 cm	18-L398	129,00 €
	Einzeltor (ohne Abb.) inkl. Beschlag, ohne Schrauben	90 x 180 cm	18-L399	199,00 €
	Einzeltor (ohne Abb.) inkl. Beschlag, ohne Schrauben	90 x 95 cm	18-L400	179,00 €
	Pfosten	9 x 9 x 100 cm	18-L401	19,95 €
	Pfosten	9 x 9 x 190 cm	18-L402	29,95 €

Holzschutzlasur

honigfarben, für ca. 30 m² Holzfläche
2,5 l

Art.-Nr. 18-L403 17,96 €/l **44,90 €**



Zaunserie „Linear“

aus Fichte, im Farbton Honig vorbehandelt, edelstahlverschraubt und geheftet.

Rahmen: 40 x 68 mm,
Füllung: 16 x 118 mm
Rankleisten: 16 x 25 mm



Nr.	Artikel	Maße (B x H)	Art.-Nr.	Preis
1	Grundelement	180 x 180 cm	18-L404	119,00 €
2	Grundelement, schmal	90 x 180 cm	18-L405	79,00 €
3	Abschlusselement	90 x 180/90 cm	18-L406	79,00 €
4	Vorgartenzaun	180 x 90 cm	18-L407	79,00 €
5	Hochelement	180 x 180/205 cm	18-L408	149,00 €
	Pfosten, Kopf rund	9 x 9 x 190 cm	18-L409	34,95 €
	Pfosten, Kopf rund	9 x 9 x 100 cm	18-L410	19,95 €

Das flexible Zaunsystem – lassen Sie Ihrer Phantasie freien Lauf.



Selbstbauzaun „GARDO“

- Lärche natur
- Profillbretter beidseitig glatt gehobelt
- mit extra langer Nut und Feder, damit bei extremen Wetter die Feder nicht aus der Nut springt
- einfaches Stecksystem
- in der Breite kürzbar, in der Höhe variabel
- pro Zaunfeld H = ca. 170 cm
- 2 Sets Profillbretter notwendig

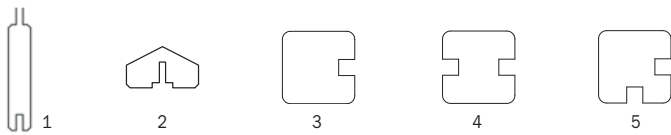

So einfach geht es:

Wir möchten, dass der Aufbau dieses Selbstbauzaunes reibungslos klappt. Sie benötigen vor dem Start Bohrer, Schrauben, Pfostenkappen etc. (Bei uns erhältlich) Hier ein paar zusätzliche Tipps:

- A Einfaches kürzen** – Die Füllprofile können Sie durch absägen in der Länge kürzen, um so Ihre gewünschte Zaunbreite zu erhalten.
- B Mittig verschrauben** – Sonst könnten bei Trocknung Fugen entstehen. Montage mit Spanplatten-Schrauben 4 x 50 mm in Edelstahl.
- C Das Abdeckprofil schützt dekorativ** – Das passgenau ausgefräste Profil wird auf die Feder gesteckt und festgeschraubt.
- D Schraublöcher 3 mm vorbohren**, um ein Aufreißen des Holzes zu vermeiden. Möglichst im Winkel von 45° bohren.
- E Köpfe gut gegen Nässe schützen** – Pfostenkappen (S. 35) sorgen für einen optimalen Schutz und eine perfekte Optik.

Nr.	Artikel	Maße	Art.-Nr.	Preis
1	Profillbretter (1 Set = 8 Stk.)	2 x 12 x 180 cm	18-L411	49,90 € (Set-Preis)
2	Abdeckprofil	4 x 7 x 176 cm	18-L412	7,90 €
3	Endpfosten	9 x 9 x 180 cm	18-L413	19,90 €
4	Verbindungspfosten	9 x 9 x 180 cm	18-L414	19,90 €
5	Eckpfosten	9 x 9 x 180 cm	18-L415	19,90 €
6	Rankgittereinsatz	23 x 180 cm	18-L416	32,90 €

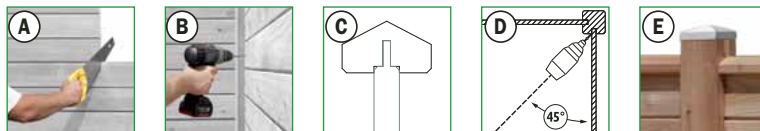

Rankzaun „Larix“

Lärche, geölt, Rahmen 43 x 95 mm, Füllung 16 x 118 mm, Rankgitter 16 x 38 mm

Nr.	Maße (B x H)	Art.-Nr.	Preis
1	180 x 180 cm	18-L417	169,00 €
2	90 x 180 cm	18-L418	119,00 €
3	90 x 180/90 cm	18-L419	119,00 €
4	180 x 90 cm	18-L420	129,00 €
Pfosten			
	9 x 9 x 100 cm	18-L421	24,95 €
	9 x 9 x 190 cm	18-L422	39,95 €

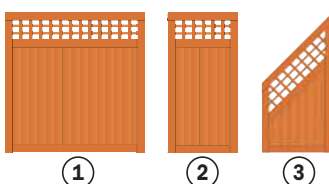

Holzpflegeöl „Lärche“

2,5 l-Gebinde, für ca. 15–25 m²
Art.-Nr. 18-L423
13,96 €/l **34,90 €**





pinie lasiert



kdi grün



kdi grau

**NEUHEIT
2018**

Bretterzaun aus Kiefer

Querriegel ca. 30 x 70 mm
Bretter ca. 16 x 145 mm
Verbindungen aus Edelstahl

ab **44,95 €**

Zur Werterhaltung sollten die Zäune nach der Montage, spätestens jedoch innerhalb der ersten 3 Monate nachgestrichen werden.

Nr.	Artikel	Maße (B x H)	Preis pinie lasiert Art.-Nr.	Preis kdi grün Art.-Nr.	Preis kdi grau Art.-Nr.
1	Bretterzaun	180 x 180 cm	74,90 € 18-L424	49,50 € 18-L425	54,95 € 18-L426
2	Abschlusselement	90 x 172/90 cm (pinie, grün) 90 x 180/90 cm (grau)	64,90 € 18-L427	44,95 € 18-L428	44,95 € 18-L429
3	Einzelort, gerade ohne Beschlag	90 x 180 cm	89,00 € 18-L430	69,90 € 18-L431	
	Zaunlatten mit Rundkopf (ohne Abbildung)	1,6 x 14,5 x 180 cm Empfehlung: geeignet für Torrahmen S. 28		4,95 € 18-L434	
	Pfosten Kopf gerundet, gehobelt	9 x 9 x 95 cm	11,95 € 18-L436	7,95 € 18-L641	8,95 € 18-L438
	Pfosten Kopf gerundet, gehobelt	9 x 9 x 190 cm	22,95 € 18-L439	13,95 € 18-L643	14,95 € 18-L441

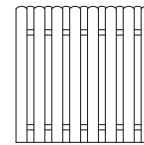

①



②

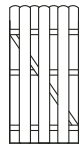

③



pinie lasiert



kdi grün

Bogenbretterzaun aus Kiefer

Querriegel ca. 30 x 70 mm
Bretter ca. 16 x 145 mm
Verbindungen aus Edelstahl

ab **44,95 €**

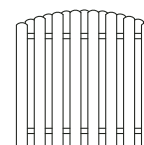

①

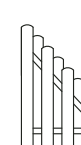

②

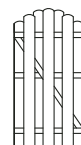

③

Nr.	Artikel	Maße (B x H)	Preis pinie lasiert Art.-Nr.	Preis kdi grün Art.-Nr.
1	Bogenbretterzaun	180 x 180/160 cm	74,90 € 18-L442	49,50 € 18-L443
2	Abschlusselement	90 x 152/72 cm	64,90 € 18-L444	44,95 € 18-L445
3	Einzelort, gerade ohne Beschlag	90 x 180/160 cm	89,00 € 18-L446	69,90 € 18-L447
	Pfosten Kopf gerundet, gehobelt	9 x 9 x 95 cm	11,95 € 18-L436	7,95 € 18-L641
	Pfosten Kopf gerundet, gehobelt	9 x 9 x 190 cm	22,95 € 18-L439	13,95 € 18-L643



Holzlasur „Pinie“ (ohne Abb.)

2,5 l
Art.-Nr. 18-L452 31,98 €/l **79,95 €**



ab **79,- €**



Zaunserie „Husum“

aus Fichtenholz, Oberfläche hellgrau lasiert
edelstahlverschraubt und geheftet
Rahmen: 40 x 68 mm
Füllung: 16 x 118 mm
einzeln in Folie verpackt
Rankgitter 7 x 38 mm

NEU 2018

Holzschutzlasur

hellgrau, für ca. 17 m² Holzfläche
2,5 l



Art.-Nr. 18-L459 31,98 €/l **79,95 €**

Nr.	Artikel	Maße (B x H)	Art.-Nr.	Preis
1	Sichtschutzzaun	180 x 180 cm	18-L453	119,00 €
2	Sichtschutzzaun, schmal	90 x 180 cm	18-L454	79,00 €
3	Abschlusselement	90 x 180/90 cm	18-L455	79,00 €
4	Vorgartenzaun	180 x 90 cm	18-L456	79,00 €
5	Pfosten	9 x 9 x 100 cm	18-L457	19,95 €
6	Pfosten	9 x 9 x 190 cm	18-L458	29,95 €



**Zaunserie „Exklusiv“
aus Kiefer, im Pinienton grundiert**

Rahmen: 40 x 65 mm, Lamellen: 8 x 95 mm
glatt gehobelt, Verbindung aus Edelstahl

- ① Grundelement 180 x 180 cm
Art.-Nr. 18-L460 **69,90 €**
- ② Grundelement, schmal, 90 x 180 cm
Art.-Nr. 18-L461 **59,90 €**
- ③ Abschlusselement 90 x 180/90 cm
Art.-Nr. 18-L462 **59,90 €**
- ④ Vorgartenzaun 180 x 90 cm
Art.-Nr. 18-L463 **59,90 €**

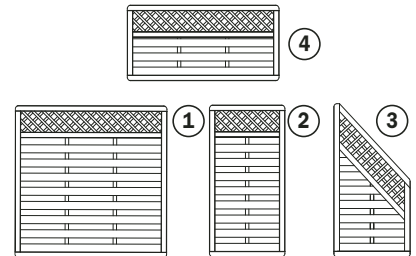

Zur Werterhaltung sollten die Zäune nach der Montage, spätestens jedoch innerhalb der ersten 3 Monate nachgestrichen werden.

Passende Pfosten finden Sie auf Seite 21

ab **59,90 €**



**Zaunserie „Mira“
aus Kiefer, im Pinienton grundiert**

Rahmen: 42 x 65 mm, Lamellen: 8 x 95 mm, Verbindungen aus Edelstahl,

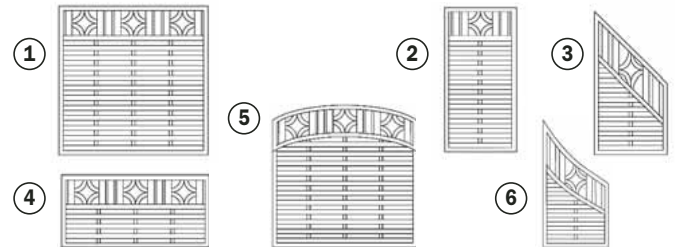

Nr.	Artikel	Maße (B x H)	Art.-Nr.	Preis
1	Sichtschutzzaun	180 x 180 cm	18-L464	62,90 €
2	Sichtschutzzaun, schmal	90 x 180 cm	18-L465	59,90 €
3	Abschlusselement	90 x 180/90 cm	18-L466	59,90 €
4	Vorgartenzaun	180 x 90 cm	18-L467	59,90 €
5	Sichtschutzzaun m. Bogen	180 x 180/160 cm	18-L468	79,90 €
6	Abschlusselement	90 x 160/90 cm	18-L469	64,90 €

ab **59,90 €**

Zaunserie „Capri“

Rahmen 40 x 68 mm,
Füllung 16 mm stark mit Spezialprofil, geriffelt
Rankleisten 7 x 25 mm
Oberfläche hellgrau lasiert
Verbindungen aus Edelstahl

**NEU
2018**

Holzschutzlasur

hellgrau
für ca. 17 m² Holzfläche
2,5 l



Art.-Nr. 18-L459 31,98 €/l **79,95 €**



ab 89,- €

Nr.	Artikel	Maße (B x H)	Art.-Nr.	Preis
1	Grundelement	180 x 180 cm	18-L470	129,00 €
2	Grundelement, schmal	90 x 180 cm	18-L471	89,00 €
3	Abschlusselement	90 x 180/95 cm	18-L472	89,00 €
4	Vorgartenzaun	180 x 90 cm	18-L473	89,00 €
	Pfosten	9 x 9 x 100 cm	18-L457	19,95 €
	Pfosten	9 x 9 x 190 cm	18-L458	29,95 €

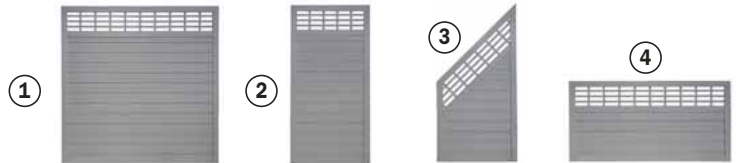

Zaun aus Lärche unbehandelt

glatt gehobelt
B 180 x H 180 cm
Bretter 13 x 135 mm

Art.-Nr. 18-L477

69,90 €

Pfosten aus Lärche unbehandelt

glatt gehobelt, beidseitig gekappt
9 x 9 x 180 cm

Art.-Nr. 18-L478

19,95 €



Multi-Zaun Fichte braun lasiert

Rahmenstärke 40 x 68 mm
Lamellen 16 x 38, 16 x 68, 16 x 92, 16 x 115 mm
Verbindungen aus Edelstahl

180 x 180 cm

Art.-Nr. 18-L479 **129,00 €**

90 x 180 cm

Art.-Nr. 18-L480 **89,00 €**

Multi-Regal Fichte braun lasiert

Breite 30 cm

Art.-Nr. 18-L481 **9,95 €**

Breite 45 cm

Art.-Nr. 18-L482 **11,95 €**

Breite 60 cm

Art.-Nr. 18-L483 **14,95 €**

Pfosten Fichte braun lasiert

9 x 9 x 190 cm

Art.-Nr. 18-L484 **29,95 €**



**NEU
2018**



ab 89,- €

Lamellenzaun

kesseldruckimprägniert grün, geklammert

Rahmen: 34 x 54 mm

Lamellen: 5 x 70 mm

Nr.	Maße (B x H)	Art.-Nr.	Preis
1	180 x 180 cm	18-L485	22,90 €
	180 x 150 cm	18-L486	22,90 €
	100 x 180 cm	18-L487	21,90 €



①

Passende Pfosten und Zubehör finden Sie auf den Seiten 34 u. 35



ab **21,90 €**



ab **27,95 €**

Zaunserie „Freiburg“

Rahmen: 35 x 55 mm, glatt gehobelt, Lamellen 5 x 73 mm, fein gesägt, verzinkte Klammern, kesseldruckimprägniert grün

Einzelteil (ohne Abb.)

inkl. Beschlag-Set, gerade (ohne Schrauben)

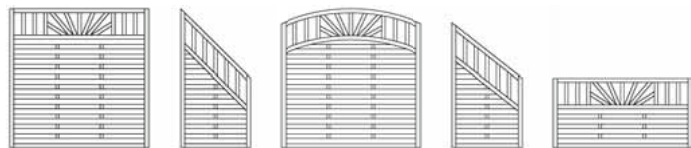

①

②

③

④

⑤

Nr.	Artikel	Maße (B x H)	Art.-Nr.	Preis
1	Sichtschutzzaun	180 x 180 cm	18-L488	31,95 €
	Sichtschutzzaun (ohne Abb.)	90 x 180 cm	18-L489	27,95 €
2	Abschlusselement	90 x 180/90 cm	18-L490	27,95 €
3	Sichtschutzzaun mit Oberbogen	180 x 180/160 cm	18-L491	39,95 €
4	Abschlusselement (für Oberbogen)	90 x 160/90 cm	18-L492	27,95 €
5	Vorgartenzaun	180 x 90 cm	18-L493	29,95 €
	Einzelteil (ohne Abb.)	100 x 180 cm	18-L494	99,00 €
	Vorgartenzauntor (ohne Abb.)	100 x 90 cm	18-L495	79,00 €

Dichtzaun mit Bogen

kesseldruckimprägniert grün, Verbindungen aus Edelstahl, Rahmen: 42 x 42 mm
Lamellen: 8 x 95 mm geriffelt



①

Bogendichtzauntür (ohne Abb.)

Rahmen: 42 x 90 mm, inkl. Beschlag (ohne Schrauben)

Nr.	Artikel	Maße (B x H)	Art.-Nr.	Preis
1	Dichtzaun mit Bogen	180 x 180/160 cm	18-L496	42,95 €
	Dichtzaun mit Bogen	180 x 150/130 cm	18-L497	42,95 €
	Dichtzaun mit Bogen	100 x 180/160 cm	18-L498	41,95 €
	Dichtzaun mit Bogen	150 x 180/160 cm	18-L499	42,95 €
	Bogendichtzauntür	100 x 180/160 cm	18-L500	129,00 €



ab **41,95 €**

Dichtzaun, gerade

kesseldruckimprägniert grün, Verbindungen aus Edelstahl

Rahmen: 42 x 42 mm

Lamellen: 8 x 95 mm geriffelt

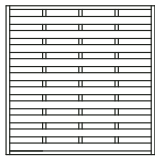

1



2



3

Dichtzauntür ohne Abb.

Rahmen: 42 x 90 mm, inkl. Beschlag (ohne Schrauben)

Nr.	Artikel	Maße (B x H)	Art.-Nr.	Preis
1	Dichtzaun gerade	180 x 180 cm	18-L501	39,95 €
	Dichtzaun gerade	150 x 150 cm	18-L502	38,95 €
	Dichtzaun gerade	150 x 180 cm	18-L503	39,95 €
	Dichtzaun gerade	100 x 180 cm	18-L504	34,95 €
	Dichtzaun gerade	180 x 150 cm	18-L505	39,95 €
	Dichtzaun gerade	100 x 150 cm	18-L506	34,95 €
2	Dichtzaun-Spitzelement	60 x 180/210 cm	18-L507	37,95 €
3	Dichtzaun-Schrägelement	90 x 180/90 cm	18-L508	36,95 €
	Dichtzauntür	100 x 180 cm	18-L509	99,00 €



ab **34,95 €**

Extra starke Rahmen



ab **46,95 €**

Zaunserie „Maja“

kesseldruckimprägniert grün
Verbindungen aus Edelstahl,
Rahmen: 42 x 65 mm, genutet
Lamellen: 8 x 95 mm, genutet

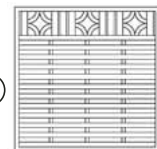

1



2



3

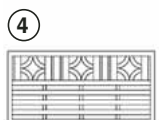

4

Nr.	Artikel	Maße (B x H)	Art.-Nr.	Preis
1	Zaunelement	180 x 180 cm	18-L510	49,95 €
2	Zaunelement	90 x 180 cm	18-L511	48,95 €
	Zaunelement	60 x 180 cm	18-L512	47,95 €
3	Abschlusselement	90 x 180/90 cm	18-L513	46,95 €
4	Vorgartenzaun	180 x 90 cm	18-L514	49,95 €

Diagonal-Dichtzaun mit Bogen

kesseldruckimprägniert grün,
Verbindungen aus Edelstahl,
Rahmen: 44 x 44 mm,
Lamellen: 8 x 95 mm geriffelt
B 180 x H 180/160 cm

Exklusiv bei
NOWEBAU

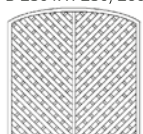

Art.-Nr. 18-L515

64,95 €

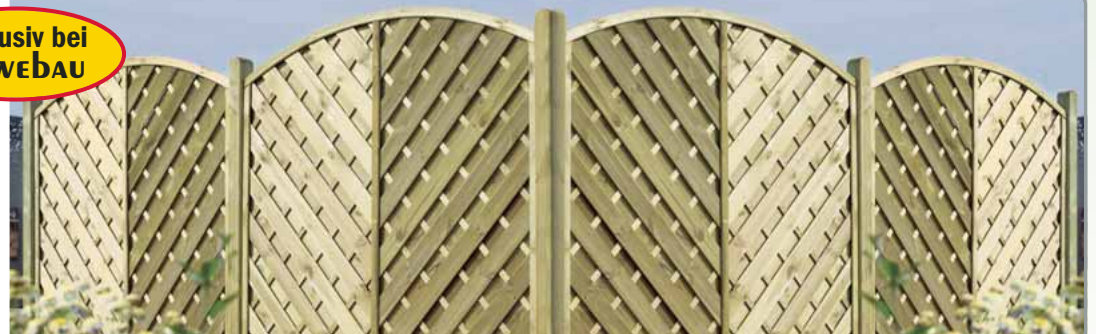

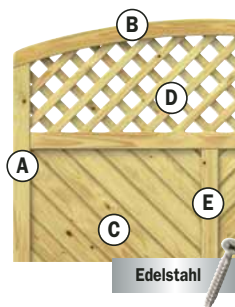

- Rahmen (A):** 42 x 78 mm, äußerst stabil
- Rundbögen (B):** in mehreren Schichten wetterfest und formstabil verleimt
- Füllungen (C):** Profilhölzer, 18 x 121 mm, mit extratiefer Trocknungsnut (15 mm)
- Gitterelemente (D):** Leisten: 9 x 40 mm, Maschenweite: 60 x 60 mm
- Mittelsteg (E):** für zusätzliche Stabilität
- Holzschutz:** Rahmen unten mit Drainagenut und Wasserablauföchern

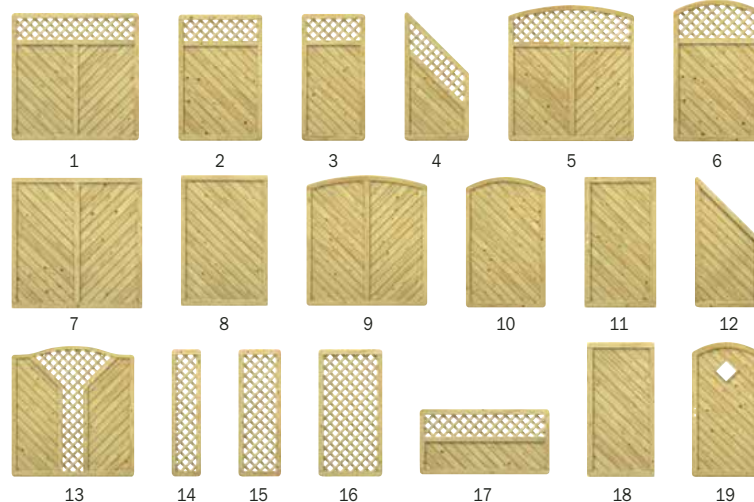

GADA Tore (18/19): DIN links und DIN rechts anschlagend einzusetzen.

Metallpfosten

Nr.	Artikel	Maße	Art.-Nr. silber	Art.-Nr. anthrazit	Preis
	Pfosten, zum Einbetonieren	7 x 7 x 150 cm	18-L241	18-L242	49,90 €
	Pfosten, zum Einbetonieren	7 x 7 x 240 cm	18-L243	18-L244	69,90 €
23	Pfosten, zum Aufschrauben	7 x 7 x 105 cm	18-L237	18-L238	49,90 €
23	Pfosten, zum Aufschrauben	7 x 7 x 195 cm	18-L239	18-L240	69,90 €

TIPP: Stabile Metallpfosten – die moderne Art der Befestigung

Die Alternative zum Holzpfosten

Metallpfosten aus 2 mm starkem Metall. Feuerverzinkt und pulverbeschichtet in silber-metallisch und anthrazit. Längen 105 und 195 cm mit angeschweißter Bodenplatte (80 x 160 mm) für vier Schrauben.

Ohne Bodenanker zu montieren!



Zaunserie „GADA“

ist die Zaunserie für alle, die hochwertige Qualität in Verbindung mit modernem, zeitlosem Design bevorzugen. GADA ist mit Liebe zum Detail gestaltet und mit viel Sorgfalt gefertigt.

Nr.	Artikel	Maße (B x H)	Art.-Nr.	Preis
1	Sichtschutzzaun m. Gitter	180 x 180 cm	18-L516	129,95 €
2	Sichtschutzzaun m. Gitter	120 x 180 cm	18-L517	119,95 €
3	Sichtschutzzaun m. Gitter	90 x 180 cm	18-L518	109,95 €
4	Abschlusselement m. Gitter	90 x 180/90 cm	18-L519	114,00 €
5	Sichtschutzzaun m. Gitter	180 x 180/194 cm	18-L520	139,95 €
6	Sichtschutzzaun m. Gitter	120 x 180/194 cm	18-L521	129,95 €
7	Sichtschutzzaun	180 x 180 cm	18-M522	119,95 €
8	Sichtschutzzaun	120 x 180 cm	18-M523	109,95 €
9	Sichtschutzzaun	180 x 180/194 cm	18-M524	129,95 €
10	Sichtschutzzaun	120 x 180/194 cm	18-M525	119,95 €
11	Sichtschutzzaun	90 x 180 cm	18-M526	99,95 €
12	Abschlusselement	90 x 180/90 cm	18-M527	99,95 €
13	Sichtschutzzaun m. V-Gitter	180 x 180/194 cm	18-L528	169,00 €
14	Rankgitter	41 x 180 cm	18-L529	59,95 €
15	Rankgitter	60 x 180 cm	18-L530	69,95 €
16	Rankgitter	90 x 180 cm	18-L531	74,95 €
17	Vorgartenzaun	180 x 90 cm	18-L532	99,95 €
18	Tor (ohne Beschlag)	100 x 180 cm	18-M533	220,00 €
19	Tor (ohne Beschlag, mit 3 mm Echtglas)	100 x 180/194 cm	18-M534	240,00 €
20	Beschlagsatz		18-M535	49,95 €
21	Einsteckschloss für Tore (ohne Drückergarnitur)		18-M536	54,95 €
22	Drückergarnitur Edelstahloptik		18-M275	75,90 €

M-Artikel haben Lieferzeit

Design-Zubehör

Nr.	Artikel	Maße	Art.-Nr.	Preis
24	Designaufsatz Alu	Länge: 180 cm	18-L537	24,90 €
	MS Polymer-Kleber	290 ml	18-L250	12,95 €
25	Pyramide-Pfostenkappe	9 x 9 cm, Edelstahl	18-L251	9,95 €

Designzubehör

Mit Pfostenkappen aus Edelstahl (25) und dem Designaufsatz aus Aluminium (24) geben Sie Ihrer Zaunanlage den besonderen Pfiff (Designaufsatz nur für gerade Zaunelemente). Befestigen Sie den Designaufsatz mit dem MS Polymer-Kleber.



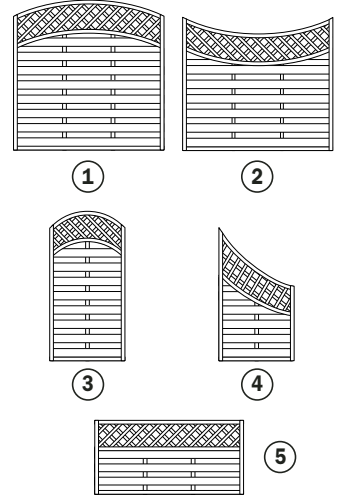

Dichtzaun mit Rankgitter

Rahmen 45 x 45 mm, Lamellen 8 x 92 mm, fein geriffelt, kdi grün und kdi grau, Verbindungen aus Edelstahl. Dazu passende Pfosten finden Sie auf Seite 21.

NEUHEIT 2018

Nr.	Artikel	Maße (B x H)	Preis kdi grün Art.-Nr.	Preis kdi grau Art.-Nr.
1	Dichtzaun mit Oberbogen	180 x 180/160 cm	49,95 € 18-L538	54,90 € 18-L539
2	Dichtzaun mit Unterbogen	180 x 140/160 cm	49,95 € 18-L540	
3	Dichtzaun mit Oberbogen	90 x 180/160 cm	38,95 € 18-L542	
4	Abschlusselement mit Unterbogen	90 x 160/ 90 cm	38,95 € 18-L544	39,95 € 18-L545
5	Vorgartenzaun	180 x 90 cm	31,95 € 18-L546	34,95 € 18-L547

Rankgitter mit Bogen
 kesseldruckimprägniert grün,
 Rahmen 45 x 45 mm, Leisten 12 x 30 mm
 B 180 x H 180/160 cm
 Art.-Nr. 18-L548 **39,95 €**
 B 90 x H 180/160 cm
 Art.-Nr. 18-L549 **26,95 €**



Maschenweite
10 x 10 cm

Rankgitter, gerade
 kesseldruckimprägniert grün,
 Rahmen 45 x 45 mm, Leisten 12 x 30 mm
 B 180 x H 180 cm
 Art.-Nr. 18-L550 **34,95 €**
 B 120 x H 180 cm
 Art.-Nr. 18-L551 **26,95 €**
 B 90 x H 180 cm
 Art.-Nr. 18-L552 **23,95 €**
 B 60 x H 180 cm
 Art.-Nr. 18-L553 **21,95 €**



Spitzrankgitter
 kesseldruckimprägniert grün,
 Rahmen 45 x 45 mm, Leisten 12 x 30 mm,
 B 40 x H 180/200 cm
 Art.-Nr. 18-L554 **19,95 €**



ab **38,95 €**

Auch in den Größen
 B 120 x H 180 cm und
 B 90 x H 180 cm lieferbar



ab **39,95 €**

Passendes Zubehör
 finden Sie auf
 der Seite 35

Bohlen-Zaun „Natura“

bestehend aus:
 ungesäumten Bohlen ca. 16 mm stark und 110 – 160 mm breit,
 montiert mit Rillennägeln aus Edelstahl

**NEUHEIT
 2018**

Artikel	Maße (B x H)	Preis kdi braun Art.-Nr.	Preis kdi grau Art.-Nr.
Zaunelement	180 x 180 cm	49,95 € 18-L555	54,95 € 18-L556
Zaunelement	120 x 180 cm	42,95 € 18-L557	44,95 € 18-L558
Zaunelement	90 x 180 cm	38,95 € 18-L559	39,95 € 18-L560
Pfosten, Kopf gerundet Kreuzholz	9 x 9 x 190 cm	14,95 € 18-L561	14,95 € 18-L441

**Torrahmen
 verzinkt**

B 100 x H 155 cm,
 inkl. Beschlag
**Beliebig in Eigenmontage –
 beplankbar!**
 Art.-Nr. 18-L563

89,00 €



Gestalten Sie
 nach Ihren Wünschen



Arkaden-Sitzpergola

Leisten 12 x 30 mm gehobelt, Maschenweite 6 x 6 cm, Rankenelemente vormontiert, inkl. Beschläge und Montageanleitung bestehend aus: 4 Pfosten 7 x 7 x 210 cm (Kreuzholz), 2 Sattelbögen 4 x 9 x 170 cm, 5 Reiter 4 x 7 x 62 cm, Sitzbank L = 116 cm ca. 170 x 62 x 220 cm

Art.-Nr. 18-L564 **159,00 €**



Arkaden-Durchgangpergola

ca. B 119 x T 58 x H 240 cm, Durchgangsbreite ca. 103 cm, bestehend aus: 4 Pfosten 7 x 7 x 180 cm, 2 Rundbögen 3 x 7 cm jeweils 2-teilig, 2 Lamellengitter 40 x 150 cm vormontiert, Lamellen 5 x 60 mm sauber gesägt, inkl. Beschläge und Montageanleitung, ohne Bodenbefestigung

Art.-Nr. 18-L565 **64,95 €**

Bodenbefestigungen finden Sie auf Seite 35



Eingangspergola mit Bogen

ca. B 160 x T 62 x H 220 cm, Durchgangsbreite ca. 114 cm, bestehend aus: 4 Pfosten 7 x 7 x 210 cm, 2 Leimholzbögen 4 x 7 x 160 cm, 5 Reiter 4 x 7 x 62 cm, 2 Rankgitter 40 x 160 cm vormontiert (Rahmen 45 x 45 mm, Leisten 12 x 30 mm gehobelt) inkl. Beschläge und Montageanleitung, ohne Bodenbefestigung

Art.-Nr. 18-L566 **74,95 €**



Pfosten 9 x 9 cm

Arkadenpergola „ENTRADA“

Komplett-Bausatz, kesseldruckimprägniert grün, Durchgang 60 bis 116 cm

Maße: B 180 x H 218 x T 85 cm Art.-Nr. 18-L567 **159,00 €**
Pfosten: 9 x 9 cm (ohne Bodenbefestigung, Toreinbau möglich)

Einzelpergola 450 cm
kesseldruckimprägniert grün,
Bausatz bestehend aus:
3 Pfosten 9 x 9 x 270 cm
2 Sattelbalken 4,4 x 9,0 x 225 cm
9 Reiter 4,4 x 9,0 x 65 cm
4 Querverbinder 4,4 x 9,0 x 35 cm
Art.-Nr. 18-L568 **89,95 €**

Einzelpergolaverlängerung
(ohne Abb.)
kesseldruckimprägniert grün,
Bausatz bestehend aus:
1 Pfosten 9 x 9 x 270 cm
2 Querverbinder 4,4 x 9,0 x 35 cm
1 Verlängerungsbalken 4,4 x 9,0 x 189 cm
4 Reiter 4,4 x 9,0 x 65 cm
Art.-Nr. 18-L569 **59,95 €**



Unser Naturzaunsortiment

① Weidengeflechtzaun

seitlicher Rahmen: 25 x 45 mm

Maße (B x H)	Art.-Nr.	Preis
120 x 180 cm	18-L570	39,95 €
120 x 140 cm	18-L571	34,95 €
120 x 100 cm	18-L572	29,95 €

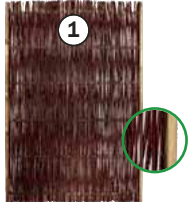

② Weidengeflechtzaun mit Kreuzranggitter

umlaufender Rahmen: 70 x 35 mm (extra stabil)

Maße (B x H)	Art.-Nr.	Preis
120 x 180 cm	18-L573	64,95 €
120 x 140 cm	18-L574	59,95 €
120 x 100 cm	18-L575	49,95 €

Pfosten, Kopf gerundet

Kreuzholz, 9 x 9 cm, kesseldruckimprägniert, braun

150 cm lang
Art.-Nr. 18-L577 **12,90 €**

190 cm lang
Art.-Nr. 18-L578 **14,95 €**



Weidengeflechtzaun mit Bogen geschlossen

umlaufender Rahmen: 70 x 35 mm (extra stabil)

Grundelement

B 180 x H 180/200 cm
Art.-Nr. 18-L579 **99,00 €**

Abschlusselement

B 90 x H 180/90 cm
Art.-Nr. 18-L580 **69,00 €**

(Pfosten siehe oben)



Weidengeflechtzaun mit Bogen und Ranggitter

umlaufender Rahmen: 70 x 35 mm (extra stabil)

Grundelement

B 180 x H 180/200 cm
Art.-Nr. 18-L581 **109,00 €**

Abschlusselement

B 90 x H 180/90 cm
Art.-Nr. 18-L582 **79,00 €**

(Pfosten siehe oben)





Vorgartenzaun aus Weide

B 180 x H 90 cm
Art.-Nr. 18-L583

29,95 €

B 180 x H 120 cm
Art.-Nr. 18-L584

39,95 €



Weidensteckzaun

3 Hölzer sind angespitzt und 35 cm lang,
B 120 x H 20 cm
Art.-Nr. 18-L587

5,95 €



Haselnuss-Vorgartenzaun

B 180 x H 90 cm
Art.-Nr. 18-L585

39,95 €

B 180 x H 120 cm
Art.-Nr. 18-L586

49,95 €



Haselnuss-Pergola (ohne Bank)

180 x 100 x 210 cm
Art.-Nr. 18-L589

159,00 €



Haselnuss-Steckzaun

B 120 x H 30 cm
Lattenabstand: 7-8 cm
die äußeren Hölzer sind 50 cm lang und angespitzt
Art.-Nr. 18-L588

13,95 €

Einfach in den Boden stecken - fertig!



Gartenbank aus Haselnuss

B 110 x T 43 x H 49 cm
Art.-Nr. 18-L590

89,00 €

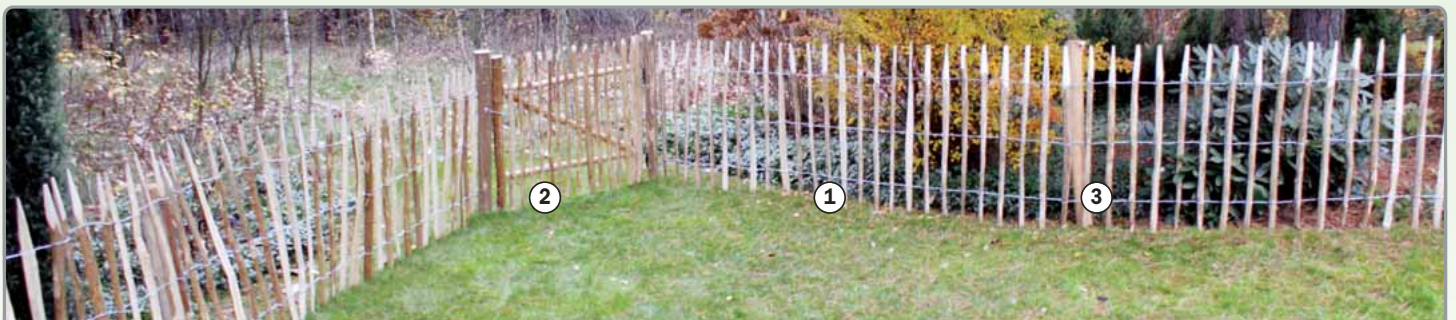

Haselnuss-Rollzaun

gewickelt
mit verzinktem Draht,
Lattenabstand 7-8 cm
Rollen à 10 m

① Rollzaun

90 cm hoch
Art.-Nr. 18-L591

79,00 €

Rollzaun

120 cm hoch
Art.-Nr. 18-L592

99,00 €

② Einzeltor

100 x 90 cm
Art.-Nr. 18-L593

89,00 €

Einzeltor

100 x 120 cm
Art.-Nr. 18-L594

99,00 €

③ Rundpfosten, 10-12 cm Ø

150 cm lang
Art.-Nr. 18-L595

21,95 €

Rundpfosten, 10-12 cm Ø

180 cm lang
Art.-Nr. 18-L596

24,95 €

NEU 2018

Vorgartenzaun aus Lärche
Lärche natur, Latten ca. 21 x 70 mm, Kopf gerundet und umlaufend gefast.
Riegel ca. 21 x 70 mm, B 180 x H 80 cm
Art.-Nr. 18-L597 **29,95 €**

Pfosten
Lärche natur, Kopf umlaufend gefast, 4-seitig gehobelt, Kanten gefast, 90 x 90 mm, Länge 90 cm
Art.-Nr. 18-L598 **19,95 €**

Jägerzaun
kdi braun, Latten: 55 mm breit, Riegel nicht im Lieferumfang, Pfosten auf S. 34, B 250 x H 80 cm
Art.-Nr. 18-L599 **19,95 €**

Jägerzaunriegel
kdi braun, Ø 7 cm, halbrund
Länge: 250 cm
Art.-Nr. 18-L600 **1,40 €/m 3,50 €**

Einzeltor (ohne Abb.)
für „Jägerzaun“, kdi braun, ohne Beschlag
B 100 x H 80 cm
Art.-Nr. 18-L601 **39,95 €**

Mini-Staketenzaun
Zaunbretter 16 x 55 mm, 2 Bretter sind angespitzt und 60 cm lang, B 120 x H 30 cm
Art.-Nr. 18-L602 **7,49 €**

Rancherzaunbohlen
ca. 24 mm stark, sägerau, kesseldruckimprägniert braun, ca. B 240 x H 15/25 cm
Art.-Nr. 18-L603 **3,73 €/m 8,95 €**

Vorgartenzaun „Jenny“
kesseldruckimprägniert grün, Nadelholz, **15 Latten und 2 Querriegel: 25 x 55 mm**, glatt gehobelt

Zaun gerade
180 x 80 cm
Art.-Nr. 18-L604 **24,95 €**

Einzeltor (ohne Abb.)
inkl. Beschlag, 100 x 80 cm
Art.-Nr. 18-L605 **69,00 €**

Extra starke Latten und Querriegel

Vorgartenzaun „Klara“
kesseldruckimprägniert grün, Rahmen: 42 x 65 mm, glatt gehobelt, senkrechte Bretter 16 x 90 mm

Zaun gerade
180 x 90 cm
Art.-Nr. 18-L606 **41,90 €**

Einzeltor (ohne Abb.)
inkl. Beschlag, 100 x 90 cm
Art.-Nr. 18-L607 **74,95 €**

Senkrechtzaun
Latten: 55 mm breit, ca. 27 mm stark, kesseldruckimprägniert braun, B 250 x H 80 cm, Pfosten auf S. 34
Art.-Nr. 18-L608 **22,95 €**

Einzeltor (ohne Abb.)
für „Senkrechtzaun“, ohne Beschlag, kesseldruckimprägniert braun
B 100 x H 80 cm
Art.-Nr. 18-L609 **42,95 €**

Vorgartenzaun mit Unterbogen
B 180 x H 80/70 cm
Art.-Nr. 18-L611 **15,95 €**

Einzeltor gerade (ohne Abb.)
B 100 x H 80 cm, inkl. Beschlag
Art.-Nr. 18-L612 **49,95 €**

Vorgartenzaun gerade (ohne Abb.)
kesseldruckimprägniert grün
10 Latten 15 x 90 mm, geriffelt
Riegel 20 x 68 mm
B 180 x H 80 cm
Art.-Nr. 18-L610 **15,95 €**

Passende Pfosten und Zubehör finden Sie auf den Seiten 34 und 35



Kaminholzunterstand

alle Elemente fertig montiert, gehobelt und gefast, Seitenwände mit Leisten 16 x 40 mm, inkl. Montagematerial, für ca. 2,3 m³ Kaminholz, B 208 x H 200 x T 75 cm, kdi grau

Art.-Nr. 18-L613

109,00 €

Kaminholzunterstand Big-Version

Das Kaminholzregal 18-L613 kann Rücken an Rücken zusammengebaut werden. Die beiden Regale verschmelzen zu einer großvolumigen Einheit für ca. 4,6 m³ Kaminholz. Die passenden Verbindungshölzer und Schrauben liegen den Bausätzen kostenlos bei.

2 x Art.-Nr. 18-L613

218,00 €



Kaminholzunterstand mit Rückwand

alle Elemente fertig montiert, gehobelt und gefast, Seitenwände und Rückwand mit Leisten 16 x 40 mm, inkl. Schraubmaterial und Montageanleitung, für ca. 2,0 m³ Kaminholz, B 208 x H 200 x T 75 cm, kdi grau

Art.-Nr. 18-L614

139,00 €



Mülltonnen-Doppelbox

für 2 Tonnen à 240 Liter, Weidengeflecht, B 150 x H 114/129 x T 90 cm

Art.-Nr. 18-L615

189,00 €



Mülltonnen-Doppelbox

für 2 Tonnen à 240 Liter, kesseldruckimprägniert grün, inkl. Rückwand und Montagematerial B 150 x H 120 x T 90 cm

Art.-Nr. 18-L616

129,00 €



Kaminholzunterstand, geschlossen

kdi grün, vormontierte Elemente, Dach inkl. Dachpappe, inkl. Montagematerial, für ca. 1,8 m³ Kaminholz, B 188 x H 183 x T 69 cm

Art.-Nr. 18-L617

54,95 €



Mülltonnen-Dreifachbox

für 3 Tonnen à 240 Liter, kesseldruckimprägniert grün, inkl. Rückwand und Montagematerial B 225 x H 120 x T 90 cm

Art.-Nr. 18-L618

199,00 €



Konstruktionshölzer

gehobelt, gefast, kesseldruckimprägniert grün

Art.-Nr.	Maße	Preis
18-L619	3,6 x 5,6 x 400 cm	8,95 €
18-L620	5,6 x 5,6 x 400 cm	11,95 €
18-L621	4,0 x 8,5 x 400 cm	12,95 €
18-L622	5,6 x 11,5 x 400 cm	19,95 €
18-L623	5,6 x 13,5 x 400 cm	24,95 €
18-L624	2,0 x 9,6 x 400 cm	8,50 €
18-L625	2,0 x 11,6 x 400 cm	9,50 €
18-L626	2,6 x 14,5 x 400 cm	14,95 €
18-L627	2,6 x 17,5 x 400 cm	17,95 €

Weitere Längen auf Anfrage.



Baumpfähle

gefräst, gespitzt, kesseldruckimprägniert grün

Art.-Nr.	Ø/Länge	Preis
18-L651	46 mm/150 cm lang	2,49 €
18-L652	60 mm/200 cm lang	3,49 €
18-L653	60 mm/250 cm lang	3,95 €
18-L654	70 mm/250 cm lang	4,95 €



Eichenpfosten

gespitzt, kesseldruckimprägniert braun

Art.-Nr.	Maße	Preis
18-L655	10 x 10 x 125 cm	12,95 €
18-L656	10 x 10 x 150 cm	14,95 €
18-L657	10 x 10 x 175 cm	17,95 €

① Pfosten

Kreuzholz, gehobelt, kdi grün

NEU 2018
7 x 7 x 240 cm

Art.-Nr.	Maße	Preis
18-L628	7 x 7 x 100 cm	3,95 €
18-L629	7 x 7 x 180 cm	5,95 €
18-L630	7 x 7 x 210 cm	6,95 €
18-L631	7 x 7 x 240 cm	7,95 €
18-L632	9 x 9 x 180 cm	9,95 €
18-L633	9 x 9 x 210 cm	12,95 €
18-L634	9 x 9 x 240 cm	14,95 €
18-L635	9 x 9 x 270 cm	15,95 €
18-L636	9 x 9 x 300 cm	17,95 €
18-L637	9 x 9 x 400 cm	24,95 €
18-L638	12 x 12 x 180 cm	18,95 €
18-L639	12 x 12 x 240 cm	23,95 €
18-L640	12 x 12 x 300 cm	29,95 €



② Pfosten Kopf gerundet

Kreuzholz, gehobelt, kdi grün

Art.-Nr.	Maße	Preis
18-L641	9 x 9 x 95 cm	7,95 €
18-L642	9 x 9 x 165 cm	11,95 €
18-L643	9 x 9 x 190 cm	13,95 €



③ Zaunpfähle

gefräst, gespitzt, kdi braun

Art.-Nr.	Ø/Länge	Preis
18-L644	80 mm/125 cm lang	3,95 €
18-L645	80 mm/150 cm lang	4,95 €
18-L646	80 mm/175 cm lang	5,95 €

④ Rundhölzer

gefräst, kdi grün

Art.-Nr.	Maße	Preis
18-L647	10 cm Ø, 400 cm lang	16,95 €
18-L648	12 cm Ø, 300 cm lang	17,95 €
18-L649	12 cm Ø, 400 cm lang	23,95 €
18-L650	12 cm Ø, 500 cm lang	29,95 €



Pfostenfundament-Stein

aus Beton
passend für H-Anker bis 91 mm
Art.-Nr. 18-L658

11,95 €

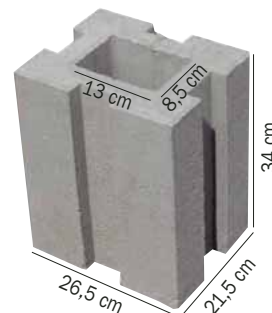

Zur seitlichen Aufnahme von Rasenbord.



Gartenschwellen

kesseldruckimprägniert grün

Art.-Nr.	Maße	Preis
18-L659	13 x 16 x 250 cm	29,95 €
18-L660	12 x 24 x 250 cm	39,95 €



Holzkuigel auf Platte

kesseldruckimprägniert grün

Maße	Art.-Nr.	Preis
für 9 x 9 Pfosten	18-L661	6,99 €

Holzabdeckung-Pyramide

kesseldruckimprägniert grün

Maße	Art.-Nr.	Preis
für 9 x 9 Pfosten	18-L662	3,99 €



1 Kugel-Pfostenkappe

Maße	Preis (verzinkt) Art.-Nr.	Preis (Aluminium) Art.-Nr.	Preis (Kupfer) Art.-Nr.
7 x 7 cm	3,95 € 18-L663	5,95 € 18-L664	10,95 € 18-L665
9 x 9 cm	4,95 € 18-L666	7,95 € 18-L667	13,95 € 18-L668

2 Pyramide-Pfostenkappe

Maße	Preis (verzinkt) Art.-Nr.	Preis (Aluminium) Art.-Nr.	Preis (Kupfer) Art.-Nr.
7 x 7 cm	1,95 € 18-L669	3,95 € 18-L670	4,95 € 18-L671
9 x 9 cm	2,95 € 18-L672	4,95 € 18-L673	5,95 € 18-L674



H-Pfostenträger

verzinkt (ohne Schrauben), 600 x 60 x 5 mm

Maße	Art.-Nr.	Preis
71 mm	18-L675	9,95 €
91 mm	18-L676	9,95 €
101 mm	18-L677	9,95 €
121 mm	18-L678	9,95 €



Pfostenträger (ähnl. Abb.)

verzinkt, zum Aufschauben (ohne Schrauben)

Maße	Art.-Nr.	Preis
71 mm	18-L679	6,95 €
91 mm	18-L680	6,95 €
101 mm	18-L681	6,95 €
121 mm	18-L682	6,95 €



Pfostenträger

verzinkt, zum Einbetonieren (ohne Schrauben)

Maße	Art.-Nr.	Preis
71 mm	18-L683	5,95 €
91 mm	18-L684	5,95 €
101 mm	18-L685	6,49 €
121 mm	18-L686	6,95 €



Pfostenschuh

verzinkt, zum Aufschauben (ohne Schrauben)

Maße	Art.-Nr.	Preis
für 7 x 7 Pfosten	18-L687	5,95 €
für 9 x 9 Pfosten	18-L688	6,95 €



Sturanker

schützt Ihre Zaunanlage zusätzlich zu dem normalen Bodenanker
Art.-Nr. 18-L689

22,95 €



Bodeneinschlag-hülsen

verzinkt, ca. 90 cm lang

Maße	Art.-Nr.	Preis
für 7 x 7 Pfosten	18-L690	4,95 €
für 9 x 9 Pfosten	18-L691	5,49 €

Expertentipp:
Wir empfehlen ab einer
Zaunhöhe von 150 cm
H-Pfostenträger zu
verbauen



Ruck-Zuck-Beton

schnellhärtender Beton zum Montieren und Fixieren von Zaunpfählen, Wäschespinnen etc., 25 kg ergeben ca. 13 Liter Fertigmischung, das Trockengemisch wird in Lagen von 10–15 cm eingebracht und mit Wasser begossen, schnell erhärtend (nicht für DIN-relevante Bauteile geeignet)
25 kg-Sack
Art.-Nr. 18-L692 0,33 €/kg **8,20 €**

Die Natur zu Füßen – Terrassenböden aus Holz

Hartholbodendiele aus Bangkirai

Bangkirai ist eine Holzart, mit gelbbrauner Farbe. Sie wird ohne Behandlung langsam dunkler und ergraut nach einiger Zeit. Das Holz ist sehr stabil, langlebig und kann kleine WurmLöcher enthalten. Auf die Qualität und die Haltbarkeit des Holzes haben diese Löcher keinen Einfluss. Aussortierte/nachsortierte und gebürstete Dielen. **Beidseitig verlegbar.**

1 Seite glatt, 1 Seite genutet

25 x 145 mm, Längen: 3,65/3,95/4,30 m

Art.-Nr. 18-L693

9,95 €/m

Hartholz-Unterkonstruktion

(ohne Abb.)

45 x 68 mm, verfügbare Längen bitte anfragen

Art.-Nr. 18-L694

7,99 €/m



Bangkirai-Öl

2,5 Liter

Art.-Nr. 18-L695 11,98 €/l

29,95 €



Elephant



Bodendiele aus sibirischer Lärche

die besonderen Merkmale und Vorzüge sind die Feinjährigkeit, Kleinastigkeit, wenig Splint und Langlebigkeit, durch die hohe Dichte sehr schwer und strapazierfähig, 1 Seite fein geriffelt, 1 Seite grob geriffelt, 27 x 143 mm, Längen: 3,00 / 4,00 m Art.-Nr. 18-L696

4,49 €/m

Unterkonstruktionsholz „Sibirische Lärche“

(ohne Abb.)

45 x 70 x 3000 mm

Art.-Nr. 18-L697

3,99 €/m



Bodendiele aus Douglasie

naturbelassen, 26 x 143 mm 1 Seite fein, 1 Seite grob geriffelt Längen: 3,00 / 4,00 m Art.-Nr. 18-L698

2,99 €/m

Unterkonstruktionsholz „Douglasie“

(ohne Abb.)

42 x 70 x 3000 mm

Art.-Nr. 18-L699

2,69 €/m

Zubehör für den fachgerechten Aufbau einer Terrasse



Beton-Fundamentstein

unten 22,5 x 22,5 cm, oben 20 x 20 cm,
Höhe 17 cm, 5 und 7 cm breite Aussparung
Art.-Nr. 18-L712 **5,95 €**

**Schneller Aufbau und
optimale Unterlüftung
der Terrasse!**

Die neue Generation Terrassenlager:



Terrassenlager Standard



Terrassenlager-CLIP

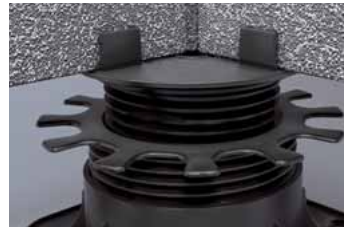

Terrassenlager mit Fugenkreuz

Terrassenlager

Zum Ausgleich kleiner und großer
Höhendifferenzen. Sicherer Stand der
gesamten Unterkonstruktion.

25 – 40 mm Art.-Nr. 18-L700 **4,80 €**
35 – 70 mm Art.-Nr. 18-L701 **4,90 €**
65 – 155 mm Art.-Nr. 18-L702 **5,95 €**
145 – 225 mm Art.-Nr. 18-L703 **6,95 €**

Terrassenlager-Clip

für den Ausgleich von 25–225 mm.
Schnelle Montage, nahezu schraubenlose
Verlegung. Höhenverstellbarkeit.
Für Alu-Unterkonstruktion 18-L713 und 18-L714

25 – 40 mm Art.-Nr. 18-L704 **4,80 €**
35 – 70 mm Art.-Nr. 18-L705 **4,90 €**
65 – 155 mm Art.-Nr. 18-L706 **5,95 €**
145 – 225 mm Art.-Nr. 18-L707 **6,95 €**

Terrassenlager- Fugenkreuz

Für die Verlegung von Terrassen- oder
Holzplatten. Problemloser Höhenausgleich
von 25–225 mm.

25 – 40 mm Art.-Nr. 18-L708 **4,80 €**
35 – 70 mm Art.-Nr. 18-L709 **4,90 €**
65 – 155 mm Art.-Nr. 18-L710 **5,95 €**
145 – 225 mm Art.-Nr. 18-L711 **6,95 €**



Aluminium-Unterkonstruktion

Der Problemlöser bei großen Spannweiten,
Breite jeweils 68 mm inkl. Rastnasen

TWIXT-Isostep-CLIP 64 x 30 x 4000 mm
Art.-Nr. 18-L713 **51,90 €**

BIG-Isostep-CLIP 64 x 45 x 4000 mm
Art.-Nr. 18-L714 **64,90 €**

**Aluminium ist
günstiger als Holz:**



Verbinders für Isostep-CLIP-Schienen

Verschnittoptimierte Montage der
Unterkonstruktion, keine zusätzliche
Unterlegung beim Längsstoß der Schiene,
einfache und schnelle Erstellung einer
Rahmenkonstruktion, Material: Aluminium

für TWIXT-Isostep-CLIP, 18 x 59 x 196 mm
Art.-Nr. 18-L715 **13,95 €**

für BIG-Isostep-CLIP, 32 x 58 x 196 mm
Art.-Nr. 18-L716 **15,95 €**



Isostep-Schiene

Der Problemlöser bei geringer Aufbauhöhe.
40 x 23 x 3600 mm

Art.-Nr. 18-L718 **42,90 €**



Abstandhalter „TERRAFIX“

Mit TERRAFIX können Sie Terrassendielen
jeglicher Abmessungen und Holzart einfach,
schnell und perfekt verlegen.

88 x 25 x 20 mm (Pak.= 100 St.)

Bolzen 7 mm (Fugenabstand)

Art.-Nr. 18-L720 **21,90 €/Paket**



Clipperstart

Die unsichtbare Starthilfe bei
der Dielenmontage mit Clipper.

Für Alu- und Holz-Unterkonstruktion

20 St./Paket

Art.-Nr. 18-L719 **21,90 €/Paket**



Isopads

Zum Ausgleich kleiner Unebenheiten.
Konstruktiver Holzschutz der Unterkonstruktion,
unverrottbares XennoX® Gummigranulat.

3 x 60 x 90 mm, 60 St./Paket
Art.-Nr. 18-L721 **16,90 €/Paket**

8 x 60 x 90 mm, 24 St./Paket
Art.-Nr. 18-L722 **8,95 €/Paket**

20 x 60 x 90 mm, 12 St./Paket
Art.-Nr. 18-L723 **8,95 €/Paket**



Terrassendielenbefestigung „CLIPPER“

Die Befestigung mit 3 Funktionen:

1. Unsichtbare Befestigung
2. Abstandhalter zwischen den Dielen (5 mm)
3. Konstruktiver Holzschutz –
Variabel einstellbar für Dielenbreiten
von 120 – 150 mm

für 25 mm Dielen, 50 St./Paket
Art.-Nr. 18-L724 **49,95 €/Paket**

Isopad für Terrassenlager mit Fugenkreuz

Auflagepad aus atmungsaktiven
Gummigranulat; idealer und unverzichtbarer
Ergänzungsartikel bei der Verlegung von
Terrassenplatten

- Abmessungen: 3 mm
- kein Verrutschen der Steinplatten
- Trittschalldämmung

15 St./Paket
Art.-Nr. 18-L725 **6,99 €/Paket**



(*Für den mobilen Internetzugang via Smartphone können Kosten entstehen.)

BPC-Terrassendielen, kunststoffummantelt

Vollprofil mit Holzstruktur

unempfindlich gegen Kratzer, Flecken und Verschmutzungen, 20 x 140 mm

Länge	Preis mittelgrau Art.-Nr.	Preis dunkelbraun Art.-Nr.
4000 mm	11,95 €/m 18-L726	11,95 €/m 18-L727
5000 mm	11,95 €/m 18-L728	11,95 €/m 18-L729



mittelgrau



dunkelbraun

Bitte Verlegeanleitung beachten

BPC-Terrassendielen mit Vollprofil

Perfektes Preis-Leistungs-Verhältnis

Unsere BPC-Dielen sind hochwertig, pflegeleicht und barfußgeeignet.

Vollprofil

Kombiprofil: geriffelt/genutet
1-seitig geschliffen/gebürstet
20 x 145 mm

Länge	Preis braun Art.-Nr.	Preis anthrazit Art.-Nr.
4000 mm	9,95 €/m 18-L730	9,95 €/m 18-L731
5000 mm	9,95 €/m 18-L732	9,95 €/m 18-L733



Bitte Verlegeanleitung beachten

Zubehör finden Sie auf Seite 37 u. 39

BPC-Terrassendielen mit Hohlkammerprofil

Hohlkammerprofil „Exklusiv“

Kombiprofil: geriffelt/genutet,
1-seitig geschliffen/gebürstet,
23 x 135 mm

Länge	Preis braun Art.-Nr.	Preis anthrazit Art.-Nr.
4000 mm	6,95 €/m 18-L734	6,95 €/m 18-L735
5000 mm	6,95 €/m 18-L736	6,95 €/m 18-L737



Bitte Verlegeanleitung beachten

Zubehör finden Sie auf Seite 37 u. 39

Thermo-WPC-Terrassendielen

TERRACON® Thermo-WPC- Terrassendielen „Comfort“ und „Premium“ 21 x 137 mm

Vorteile:

- fett- und ölbeständig
- jede Diele ist ein Unikat
- keine Längenausdehnung durch Feuchtigkeitsaufnahme, schwimmende Verlegung ohne Gefälle möglich
- bis 25 Jahre Herstellergarantie (Thermo-WPC „Premium“) gegen Fäulnis, Verfall und Insektschäden
- Rutschhemmung R 11
- kein Vorbohren
- Vollmaterial, gute Biegefestigkeit
- wartungsfrei
- riss- und splitterfrei – echte Barfußdielen
- umweltschonend, da tropenholzfrei



Premium sand

Länge	Preis Comfort grau Art.-Nr.	Preis Comfort braun Art.-Nr.	Preis Premium sand Art.-Nr.	Preis Premium walnuss Art.-Nr.
4000 mm	11,95 €/m 18-L738	11,95 €/m 18-L739	15,95 €/m 18-L740	15,95 €/m 18-L741
5000 mm	11,95 €/m 18-L742	11,95 €/m 18-L743	15,95 €/m 18-L744	15,95 €/m 18-L745

**Bitte
Verlegeanleitung
beachten**

BPC/WPC-Terrassendielen-Zubehör

Artikel	Maße/Längen	Art.-Nr.	Preis
BPC-Unterkonstruktion	40 x 60 x 3600 mm	18-L746	5,49 €/m
Aluminium-Unterkonstruktion, pulverbeschichtet, schwarz mit Bohrmarkierungen	49 x 29 x 2900 mm	18-L747	6,99 €/m
Aluminium-Einsteckverbinder pressblank, Kanten gerundet, zur Endlosverlegung	43 x 23 x 400 mm für Alu-Unterkonstruktion Artikel 18-L747	18-L748	1,95 €
Endkappe Kunststoff, schwarz	für Alu-Unterkonstruktion Artikel 18-L747	18-L750	1,50 €
Aluminium-Abschlusschiene NEU 2018 bronze eloxiert	26 x 36 x 34 x 4000 mm	18-L749	9,99 €/m

Artikel	Maße/Längen	Art.-Nr.	Art.-Nr.	Preis
BPC-Abschlusswinkel	40 x 60 mm	Anthrazit	Braun	10,95 €
lieferbar in	2900 mm	18-L751	18-L752	

Artikel	Maße/Einheit	Art.-Nr.	Preis
Befestigungsclips, schwarz, inkl. Schrauben + Bit			
lieferbar in	250 Stück/Eimer für ca. 10,5 m ²	18-L753	89,00 €
ohne Bit, lieferbar in	50 Stück für ca. 2 m ²	18-L754	19,95 €
Anfangsclips, inkl. Schrauben	25 Stück	18-L755	14,95 €



Terrastart

Der unsichtbare, schnelle Start-/Endbefestigung für Dielen mit Nut (Pak.= 20 St.).

Für Alu- und Holz-Unterkonstruktion
Art.-Nr. 18-L756

21,90 €



Terraflex

Die unsichtbare, schnelle Dielenmontage. Hochwertiger, glasfaserverstärkter Kunststoff.



VE	Holz-Uk, V2A Preis Art.-Nr.	ALU-Uk, V2A Preis Art.-Nr.
6 mm (30 Stk./Pak.)	18,90 € 18-L757	18,90 € 18-L758
9 mm (30 Stk./Pak.)	19,90 € 18-L759	19,90 € 18-L760

VE	Holz-Uk, V4A Preis Art.-Nr.	ALU-Uk, V4A Preis Art.-Nr.
6 mm (30 Stk./Pak.)	22,90 € 18-L761	22,90 € 18-L762
9 mm (30 Stk./Pak.)	23,90 € 18-L763	23,90 € 18-L764