

TRAUCO
GRUPPE

Bauen · Wohnen · Garten

Wasser & Stein

Sichtschutz,
Holzelemente,
Bodendielen

Kunststoffzäune
& Zubehör

Blockhäuser,
Gewächshäuser,
Carports/Überdachungen

Ambiente &
Sitzgruppen

Kinderwelt

Recyclingprodukte/
Betonelemente

Gartenkatalog 2018

Eine Idee besser!

CASSENS

TRAUCO
GRUPPE

Bauen · Wohnen · Garten · Fliesen

**Cassens Baustoffe
GmbH & Co. KG**
Teterower Straße 22
17192 Waren
Tel. 03991 18230

**Wilken, Zweigniederlassung
der Held GmbH**
Wieseder Straße 18
26446 Friedeburg
Tel. 04465 942117

Bolte GmbH & Co. KG
Ostertorstraße 48
26670 Uplengen/Remels
Tel. 04956 92550

**Fehntjer Baustoffhandel
GmbH**
Im Gewerbegebiet 18
26842 Ostrhauderfehn
Tel. 04952 89660

Cassens GmbH & Co. KG
Bremer Heerstraße 460
26135 Oldenburg
Tel. 0441 20030

Siebels GmbH & Co. KG
Stellmacherstraße 8
26506 Norden
Tel. 04931 93900

**Janssen + Kruse
GmbH & Co. KG**
Petkumer Straße 209
26725 Emden
Tel. 04921 95810

Behnes GmbH & Co. KG
Flachsmeerstraße 6-12
26871 Papenburg
Tel. 04961 73021

Cassens GmbH & Co. KG
Raiffeisenstraße 44
26180 Rastede
Tel. 04402 696260

Garrels GmbH & Co. KG
Im Gewerbegebiet 25
26548 Norderney
Tel. 04932 93820

Siebels GmbH & Co. KG
Raiffeisenstraße 29
26736 Krummhörn/Pewsum
Tel. 04923 91990

**J. G. Scharff
GmbH Burg & Co. KG**
Zerbster Chaussee 11g
39288 Burg
Tel. 03921 9140

Heidkämper GmbH & Co. KG
Bachmannsweg 4
26188 Edewecht
Tel. 04405 91910

Baustoffunion GmbH
Raiffeisenstraße 14-16
26603 Aurich
Tel. 04941 93310

**Janssen + Kruse
GmbH & Co. KG**
Commandeurstraße 2-4
26757 Borkum
Tel. 04922 923470

Bergmann GmbH & Co. KG
Portlandstraße 5
49439 Steinfeld
Tel. 05492 810

Lonecke GmbH & Co. KG
Oldenburger Straße 36
26340 Zetel
Tel. 04453 93280

Held GmbH
Spetzer Straße 7
26629 Großefehn
Tel. 04943 92220

J. G. Scharff GmbH & Co. KG
Industriestraße 9-11
26789 Leer
Tel. 0491 929401

**Bergmann GmbH & Co. KG
Filiale Bersenbrück**
Ankumer Straße 5-7
49593 Bersenbrück
Tel. 05439 8091012

J. Siebels GmbH & Co. KG
An der Feuerwehr 2
26409 Wittmund
Tel. 04462 88060

Baustoffunion GmbH
Friesenstr. 85
26632 Ihlow
Tel. 04928 91950

J. G. Scharff GmbH & Co. KG
Dr.-Warsing-Straße 288
26802 Warsingsfehn
Tel. 04954 951010

Brader GmbH & Co. KG
Am Hillernsen Hamm 4
26441 Jever
Tel. 04461 99800

Held GmbH
Hauptstraße 157
26639 Wiesmoor
Tel. 04944 91150

Holz + Bau GmbH & Co. KG
Neue Feldstraße 2
26826 Weener
Tel. 04951 91110



Wasser/Stein/Steinmauersystem/Doppelstabzaun Seite

Garten- & Terrassenbrunnen	4
Stabilisierungsplatten/ Metallrasenkanten	5
Ziersplitte/Muscheln	6
Zierkiese/Ziersplitte/ Unkraut-Schutzgewebe	7
Schiefer-Tacos/Säulen/Findlinge	8
Steinmauersystem/ Granitpfosten/Splitt-Körbe	9
Schmuckzäune/Tore	10
Doppelstabzäune u. Zubehör/Tore	11
Schiebetor/Ranksäulen/ Zaunpfosten-Fundamentstein	12



Sichtschutz/Holzelemente/Bodendielen Seite

Sichtschutz aus WPC/Alu Zubehör für WPC-Zäune und Alu/Holz-Sichtschutz	13-17
Sichtschutz aus Glas/Board	18
Sichtschutz aus Douglasie/ Fichtenholz in honigfarben	19
Sichtschutz aus Lärche	20
Zaunelemente im Pinienton/ KDI grün/grau	21-22
Zaunelemente grau lasiert/ Lärche unbehandelt/Fichte braun	23
Sichtschutz/Vorgartenzaun, Rankgitter aus Nadelholz	24-28
Pergolen	29
Sichtschutz aus Weide	30
Vorgartenzäune	31-32
Kaminholzregale/Mülltonnenboxen	33
Konstruktionsholz/Pfosten/Pfähle	34
Pfostenkappen/Befestigungsmaterial	35
Bodendielen	36
Terrassenzubehör	37
BPC-Terrassendielen	38
Thermo-WPC-Terrassendielen/Zubehör	39

Achtung: Alle Maßangaben sind Nennmaße, weichen von den Effektivmaßen etwas ab. Farbabweichungen möglich.



Kunststoffzäune & Zubehör Seite

Sichtschutz/Vorgartenzäune und Zubehör aus Kunststoff/Fenster-PVC	40-43
---	-------

Achtung: Alle Maßangaben sind Nennmaße, weichen von den Effektivmaßen etwas ab.



Block-/Gewächshäuser, Carports/Überd. Seite

Blockhäuser	44
Gartenschuppen	45
Carports/Pavillon	46
Carports	47
Metall-Gerätehäuser	48
Terrassenüberdachungen	49
Gewächshäuser	50
Hochbeete	51



Ambiente & Sitzgruppen Seite

Sitzmöglichkeiten	52
Strandkörbe	53
Hollywoodschaukel/ Sonnenliege/Schaukelliege	54
Solarleuchten/Profi-Grillpavillon/ Kuppelzelt/Feuertisch/Seitenmarkise/ Gartenteichbrücke/Rollwege	55
Blumen- und Pflanzkästen, Wandspalier	56-57



Kinderwelt Seite

Spielgeräte/Sandkästen/ bekletterbares Fußballtor	58
Sandkästen/Spielsand	59
Schaukeln/Spiellandschaften	60-62
Spielsysteme	63
Spielgerätezubehör/Rutschen/ Elastikplatten	64



Recyclingprodukte/Betonelemente Seite

Recyclingprodukte	65
Gartenkamine	66
Pflasterzubehör/Mauersteine/ Terrassenplatten	67
Pflasterfugenmörtel	68
Terrassenfliesen	69
Gartenkanten/Mähkanten/ Trittsteine	70
Palisaden aus Beton/ Pflanzelemente	71
Trockenmauersteine	72

Achtung: Recyclingprodukte – Beachten Sie beim Verbau, temperaturabhängige Längenschwankungen.





**NEU
2018**

Granit-Wasserspiel-Set „Shanghai“

15 x 15 cm, H 20/35/45 cm,
20 kg Eifelquarz Splitt 8–16 mm als Deko

Komplett-Set, bestehend aus: einer Pumpe, Anschlüsse,
PE-Becken 66 cm Ø/32 cm hoch inkl. GFK-Abdeckung

Art.-Nr. 18–L001

199,00 €



**NEU
2018**

Terrassenbrunnen „Tampa“

Ein außergewöhnliches, modernes Wasserspiel
in schichtweisem Farb- und Mustermix. H 50 x 16 x 16 cm.
Die LED Beleuchtung setzt die Säule auch am Abend in Szene.
Komplett-Set inkl. Becken, Abdeckrost, Pumpe
und Anschlussmaterial. Material: Polyresin

Art.-Nr. 18–L002

189,00 €



Terrassenbrunnen „Sonora“

In einem edlem Anthrazit, 50 x 50 x 33 cm,
Innenbecken aus Terrazzo, Außenbecken aus Polystone,
mit eigenem Wasserreservoir.
1 x 8 LED MiniBright, Energieeffizienzklasse A, 1 kWh / 1000 h

Art.-Nr. 18–L003

259,00 €



Wasserspiel-Set „Newcastle“

Rustikales Holzfass mit Schwengelpumpe
(ohne Funktion) und Innenbecken aus
Kunststoff

Komplett-Set, bestehend aus:

- einer 350 l/h Pumpe
- Material: Holz
- Ø 60 cm
- Höhe ca. 75 cm



Art.-Nr. 18–L004

109,00 €



Wasserspiel-Set „Edinburgh“

Rustikales Wasserspiel bestehend aus
drei Holzfässern und je einem Kunststoff-
Innenbecken

Komplett-Set, bestehend aus:

- einer 600 l/h Pumpe
- Material: Holz
- Ø 32/46/59 cm
- Höhe ca. 72 cm



Art.-Nr. 18–L005

139,00 €



Wasserspiel-Set „Halifax“

Rustikale Dekoration – „Fässer und Eimer“
für den Garten und die Terrasse. Das Was-
serspiel wird komplett mit Pumpe geliefert
und ist sofort einsatzbereit. Mit eigenem
Wasserreservoir.

Material: Polyresin
Maße: ca. 56,5 x 38,5 x 34 cm



Art.-Nr. 18–L006

139,00 €



Wasserspiel-Set „Larissa“

Amphore im weiß-gesprenkeltem Antik-Look.
Komplettset mit Becken, Abdeckplatte,
Pumpe und Anschlussmaterial.

Material: Keramik
Maße: ca. 30 x 53 x 34 cm

Art.-Nr. 18–L007

149,00 €

AcquaArte®



Quellstein

30–40 cm Ø
inkl. 66 cm PE-Becken
und Pumpe
Material: nordischer Granit

Art.-Nr. 18–L008

99,00 €



Wasserspiel-Set „Las Palmas“

Runde Säule aus hellgrauem Granit
mit massiver Glaskugel und LED Ring
mit 30 Dioden, Energieeffizienzklasse A,
3,5 kWh / 1000 h, Kugel Ø 15 cm,
Säule Ø 20 cm, Höhe 35 cm (exkl. Glaskugel)

Komplett-Set, bestehend aus:

- einer 2300 l/h Pumpe
- Becken 68 cm Ø / 36 cm hoch
- Abdeckplatte

Art.-Nr. 18–L009

209,00 €



Wasserspiel-Set „Siena“

Wasserspiel mit drei anthrazitfarbenen
Granitsäulen, Höhe ca. 20/35/50 cm,
15 x 15 cm, 3 x 8 LED MiniBright,
Energieeffizienzklasse A, 3 kWh / 1000 h

Komplett-Set, bestehend aus:

- einer 1600 l/h Pumpe
- Becken 68 cm Ø/36 cm hoch
inkl. Abdeckplatte

Art.-Nr. 18–L010

239,00 €



Beckenumrandung „Decowall I“

Moderne, mattschwarze Umrandung aus
Kunststoffgeflecht, innen metallverstärkt,
passend für Wasserspiel-Set „Las Palmas“
und „Siena“
72,5 cm Ø, Höhe 38,5 cm
für Becken bis 68 cm Ø

Art.-Nr. 18–L011

129,00 €

So schön wie Kies – dauerhaft und stabil wie Stein!

Splitt-Kies Stabilisierungsplatten

Verhindert das Einsinken.

Rutschige Böden, Fahrspuren, Wasserpfützen oder gefährliche Schlaglöcher gehören der Vergangenheit an. Im Gegensatz zu lose geschütteten Splitt/Kies sind die Flächen gut begeh- und befahrbar. Selbst das Befahren mit dem Auto, Fahrrad, Rollstuhl oder Kinderwagen ist dort kein Problem mehr. Die Wabenkammern halten den Splitt/Kies so fest, dass dieser nicht mehr „weglaufen“ kann. Auf der Unterseite der Platten ist werkseitig ein wasserdurchlässiges und wurzelhemmendes Geotextil fix+fertig aufgebracht.

Frost- und UV-beständig.

Empfohlene Splitt-Körnung: max. 16 mm

Platte: L 120 x B 80 x H 2,9 cm

Druckfestigkeit (gefüllt) 250 t/m²

weiß Art.-Nr. 18-L012 **16,95 €**

schwarz Art.-Nr. 18-L013 **16,95 €**



Enorm belastbar und
100 % ökologisch

Das Original!



mit Stabilisierung

ohne Stabilisierung



bellissa

bellissa

Metall-Rasenkante

Rasenkante aus verzinktem, biegbarem Metallblech. Obere Kante gebördelt mit Verbindungsmöglichkeit gerade oder im Winkel bis 90 Grad. Einbau: Einfach mit dem Spaten vorstechen.

118 cm lang, 12,5 cm hoch

Art.-Nr. 18-L016 **8,50 €**

118 cm lang, 19,5 cm hoch

Art.-Nr. 18-L017 **12,50 €**



Metall-Rasenkante

Sehr stabil und verwindungssteif. Durch Verbindungsmöglichkeit beliebig verlängerbar.

118 cm lang, 13 cm hoch

Art.-Nr. 18-L014 **14,95 €**

118 cm lang, 20 cm hoch

Art.-Nr. 18-L015 **19,95 €**

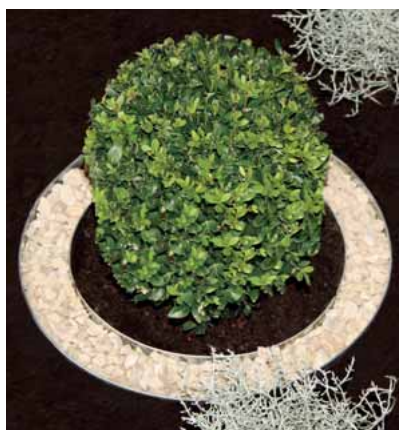

links: Anwendungsbeispiel

bellissa

Metall-Rasenkante „Kreis“

Rasenkante aus verzinktem, biegbarem Metallblech.

Ø 20 cm, 13 cm hoch

Art.-Nr. 18-L018 **5,95 €**

Ø 30 cm, 13 cm hoch

Art.-Nr. 18-L019 **8,50 €**

Ø 40 cm, 13 cm hoch

Art.-Nr. 18-L020 **11,95 €**

Splitte

sind gebrochene Natursteine, die in den verschiedensten Korngrößen gebrochen und gesiebt werden.

Die Einsatzgebiete der Naturstein-Splitte beschränken sich nicht nur auf die Belegung von Gartenwegen, Einfahrten, Parkplätzen, Steingärten, Gartenteichen, Traufstreifen, Beeteinfassungen oder Gräber.

Der Vorstellungskraft sind hierbei keine Grenzen gesetzt, um den eigenen Garten mit den verschiedensten Farben und Sorten zu dekorieren.



Gartensplitt „TERRA“

8/16 mm, 25 kg
Art.-Nr. 18-L021 0,36 €/kg **8,95 €**



Basaltplitt

1/3 mm, 25 kg
Art.-Nr. 18-L022 0,24 €/kg **5,95 €**
8/12 mm, 25 kg
Art.-Nr. 18-L023 0,24 €/kg **5,95 €**



Splitt „Schwedisch weiß“

8/12 mm, 25 kg
Art.-Nr. 18-L024 0,34 €/kg **8,50 €**



Splitt „IceBlue“

8/16 mm, 25 kg
Art.-Nr. 18-L025 0,36 €/kg **8,95 €**



Gartensplitt schwarz/weiß

8/16 mm, 25 kg
Art.-Nr. 18-L026 0,34 €/kg **8,50 €**



Granitsplitt

8/16 mm, 25 kg, rötlich
Art.-Nr. 18-L027 0,30 €/kg **7,50 €**
8/16 mm, 25 kg, grau
Art.-Nr. 18-L028 0,30 €/kg **7,50 €**



Porphyrsplitt rötlich-braun

8/16 mm, 25 kg
Art.-Nr. 18-L029 0,32 €/kg **7,90 €**



Splitt „Rosario“

8/16 mm, 25 kg
Art.-Nr. 18-L030 0,48 €/kg **11,95 €**



Marmorsplitt rot

8/16 mm, 25 kg
Art.-Nr. 18-L031 0,42 €/kg **10,50 €**



Ardennensplitt

8/16 mm, 25 kg
Art.-Nr. 18-L032 0,26 €/kg **6,50 €**



Marmorsplitt schwarz

8/16 mm, 25 kg
Art.-Nr. 18-L033 0,42 €/kg **10,50 €**



Marmorsplitt weiß

8/16 mm, 25 kg
Art.-Nr. 18-L034 0,32 €/kg **7,90 €**



Splitt „Waldecker“ grün

8/16 mm, 25 kg
Art.-Nr. 18-L035 0,28 €/kg **6,90 €**



Cappuccinosplitt

8/16 mm, 25 kg
Art.-Nr. 18-L036 0,40 €/kg **9,90 €**



Yellow Sun Splitt

8/16 mm, 25 kg
Art.-Nr. 18-L037 0,28 €/kg **6,90 €**



Splitt „Latte Macchiato“

16/32 mm, 25 kg
Art.-Nr. 18-L038 0,38 €/kg **9,50 €**



Canadian Slate schwarz

30/60 mm, 25 kg
Art.-Nr. 18-L039 0,38 €/kg **9,50 €**



Canadian Slate violett

30/60 mm, 25 kg
Art.-Nr. 18-L040 0,38 €/kg **9,50 €**



Muscheln

20 l, Art.-Nr. 18-L041
0,35 €/l **6,95 €**

Kiese

sind teils natürlich gerundete Natursteine, die sich im Laufe der Jahrhunderte in Gewässern und Flüssen rund gewaschen haben.

Die verschiedensten herausgesiebten Körnungen lassen individuellen Gestaltungsmöglichkeiten freien Lauf.

Tipp:

in nassem Zustand kommt oft die herrliche, natürliche Aderung und der kräftige Farbton richtig zur Geltung.

Zierkies „bunt“ 25 kg

Körnung mm	Art.-Nr.	Preis/kg	Preis
2/8	18-L042	0,20 €/kg	4,95 €
8/16	18-L043	0,20 €/kg	4,95 €
20/40	18-L044	0,20 €/kg	4,95 €
40/80	18-L045	0,22 €/kg	5,50 €
50/150	18-L046	0,24 €/kg	5,95 €



Lavamulch

8/16 mm, 20 l, rotbraun

Art.-Nr. 18-L047 0,30 €/l **5,95 €**

8/16 mm, 20 l, anthrazit

Art.-Nr. 18-L048 0,30 €/l **5,95 €**

Marmorkies weiß 25 kg

Körnung mm	Art.-Nr.	Preis/kg	Preis
8/16	18-L049	0,40 €/kg	9,95 €
15/25	18-L050	0,40 €/kg	9,95 €
20/40	18-L051	0,40 €/kg	9,95 €
40/60	18-L052	0,40 €/kg	9,95 €

Quarzkies „hell“ 25 kg

Körnung mm	Art.-Nr.	Preis/kg	Preis
6/8	18-L053	0,24 €/kg	5,95 €
20/40	18-L054	0,24 €/kg	5,95 €
30/70	18-L055	0,24 €/kg	5,95 €

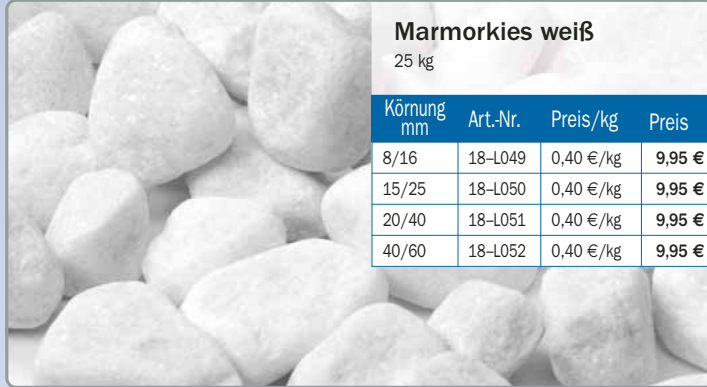

Marmorkies schwarz

15/25 mm, 25 kg

Art.-Nr. 18-L056 0,52 €/kg **12,95 €**



Marmorkies

15/25 mm, 25 kg, rot

Art.-Nr. 18-L057 0,52 €/l **12,95 €**

15/25 mm, 25 kg, gelb

Art.-Nr. 18-L058 0,52 €/l **12,95 €**

Unsere Big-Bags

Auch in 500 kg auf Anfrage erhältlich



Canadian Slate schwarz

60/120 mm, im Big-Bag (1000 kg)

Art.-Nr. 18-L059 **229,00 €**



Split „IceBlue“

8/16 mm, im Big-Bag (1000 kg)

Art.-Nr. 18-L060 **199,00 €**

Unsere Big-Bags

Auch in 500 kg auf Anfrage erhältlich



Quarzkies

8/16 mm, im Big-Bag (1000 kg)

Art.-Nr. 18-L061 **129,00 €**

16/32 mm, im Big-Bag (1000 kg)

Art.-Nr. 18-L062 **129,00 €**

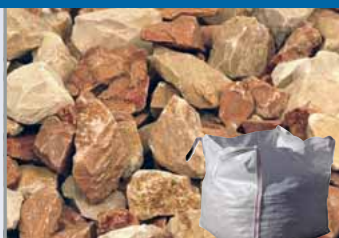

Gartensplitt „TERRA“

8/16 mm, im Big-Bag (1000 kg)

Art.-Nr. 18-L063 **229,00 €**



Alpensplitt grau-schwarz

8/16 mm, im Big-Bag (1000 kg)

Art.-Nr. 18-L064 **139,00 €**



Basaltsplitt

8/11 mm, im Big-Bag (1000 kg)

Art.-Nr. 18-L065 **139,00 €**

Unsere Big-Bags

Auch in 500 kg auf Anfrage erhältlich



Schottischer Granitsplitt rotbunt

8/16 mm, im Big-Bag (1000 kg)

Art.-Nr. 18-L066 **149,00 €**



Jurasplitt gelblich

8/16 mm, im Big-Bag (1000 kg)

Art.-Nr. 18-L067 **139,00 €**



Keine Chance dem Unkraut!

Unkraut-Schutzgewebe

schwarz/grün, 100 g/m²,

sehr hohe UV-Stabilität

in folgenden Breiten erhältlich:

105, 150, 210, 330 und 420 cm

Art.-Nr. 18-L068 **1,49 €/m²**

Räumen Sie die Steine aus dem Weg – Setzen Sie Akzente!



Schiefer-Taco

inkl. Sockel
Größe: ca. 200 x 50 x 3–7 cm
Gewicht: ca. 160–290 kg
Art.-Nr. 18-L069

249,00 €



Schiefersäule, rotbunt

inkl. Sockel
Höhe: ca. 60 – 120 cm
Gewicht: ca. 40–60 kg
Art.-Nr. 18-L070

ab **69,00 €**



Anwendungsbeispiel



Trittplatte

50 cm Ø, 4 cm stark
Art.-Nr. 18-L071

19,95 €



Bepflanzte Natursteine

gebohrt, inkl. einer Pflanze

Art.-Nr. 18-L072

34,90 €

gebohrt, inkl. zwei Pflanzen

Art.-Nr. 18-L073

39,90 €

ähnl. Abbildungen



Größe: ca. 15 – 40 cm



Findlinge „Eule“

20 cm hoch

Art.-Nr. 18-L074

39,90 €

30 cm hoch

Art.-Nr. 18-L075

44,90 €

40 cm hoch

Art.-Nr. 18-L076

59,90 €



Steinmauersystem

Bestehend aus:

Doppelstabmatten 8/6/8, Maschenweite 50 x 200 mm,
in Verbindung mit Stahlpfosten (nur zum Einbetonieren)

Pfosten 120 x 40 x 3 mm } Mauertiefe T = 120 oder 200 mm
oder 200 x 40 x 3 mm }

inkl. Flacheisen und Verbindungshaken.

Alle Elemente sind feuerverzinkt.

① Doppelstabzaun 8/6/8 (schwere Ausführung)

Artikel	Maße (B x H)	Art.-Nr.	Preis
Doppelstabmatte	2506 x 830 mm	18-L077	39,90 €
Doppelstabmatte	2506 x 1030 mm	18-L078	44,90 €
Doppelstabmatte	2506 x 1230 mm	18-L079	54,90 €
Doppelstabmatte	2506 x 1430 mm	18-L080	64,90 €

② Pfosten für Mauertiefe 120 mm

Artikel	Maße (B x H)	Art.-Nr.	Preis
Stahlpfosten 120 x 40 mm	1800 mm f. DSM 2 x 1030	18-L081	84,90 €
Stahlpfosten 120 x 40 mm	2000 mm f. DSM 2 x 1230	18-L082	99,00 €
Stahlpfosten 120 x 40 mm	2200 mm f. DSM 2 x 1430	18-L083	109,00 €
Stahlpfosten 120 x 40 mm	2400 mm f. DSM 4 x 830	18-L084	119,00 €
Stahlpfosten 120 x 40 mm	2600 mm f. DSM 2 x 830 und 2 x 1030	18-L085	129,00 €

② Pfosten für Mauertiefe 200 mm

Artikel	Maße (B x H)	Art.-Nr.	Preis
Stahlpfosten 200 x 40 mm	1800 mm f. DSM 2 x 1030	18-L086	129,00 €
Stahlpfosten 200 x 40 mm	2000 mm f. DSM 2 x 1230	18-L087	149,00 €
Stahlpfosten 200 x 40 mm	2200 mm f. DSM 2 x 1430	18-L088	159,00 €
Stahlpfosten 200 x 40 mm	2400 mm f. DSM 4 x 830	18-L089	169,00 €
Stahlpfosten 200 x 40 mm	2600 mm f. DSM 2 x 830 und 2 x 1030	18-L090	189,00 €



① Granitpfosten für Splittkörbe

Empfohlene Splitt-Körnung: ca. 8 – 16 mm

15 x 15 x 240 cm	Art.-Nr. 18-L091	99,00 €
15 x 15 x 200 cm	Art.-Nr. 18-L092	79,00 €
15 x 15 x 140 cm	Art.-Nr. 18-L093	59,00 €

② Splittkörbe

90 x 180 x 4 cm	Art.-Nr. 18-L094	199,00 €
90 x 150 x 4 cm	Art.-Nr. 18-L095	189,00 €
90 x 90 x 4 cm	Art.-Nr. 18-L096	149,00 €



Schmuckzäune

Für alle Zaunserien sind passende Toranlagen lieferbar.



Schmuckzäune

Schwere Ausführung, U-Profil 9/20/9 mm, Maschenweite variiert je Zaunhöhe, anthrazit

Weitere Größen und Farben auf Anfrage lieferbar.

Artikel	Maße (B x H)	Art.-Nr.	Preis
Kreis/gerade	ca. 2464 x 800 mm	18-L097	139,00 €
Kreis/gerade	ca. 2464 x 1000 mm	18-L098	149,00 €
Karo/gerade	ca. 2464 x 800 mm	18-L099	139,00 €
Karo/gerade	ca. 2464 x 1000 mm	18-L100	149,00 €
Gerade mit Spitzen	ca. 2418 x 1100/1000 mm	18-L101	239,00 €
Pfosten m. Aluminiumkappe	ca. 60 x 40 x 1300 mm	18-L102	29,95 €
Pfosten m. Aluminiumkappe	ca. 60 x 40 x 1600 mm	18-L103	34,95 €

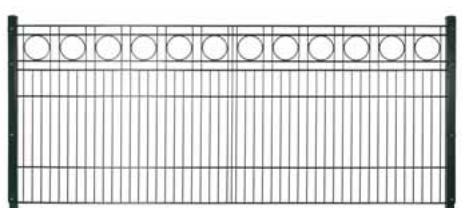

Kreis/gerade

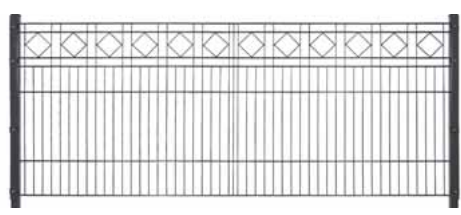

Karo/gerade

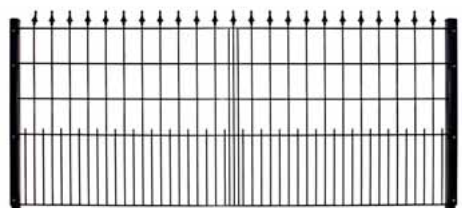

Gerade mit Spitzen



Einzeltor 1-flg.

anthrazit, inkl. Torpfosten u. Zaunanschluss, verstellbare Torbänder, Schloss (Pz-vorgerichtet)

Artikel	Maße (B x H)	Art.-Nr.	Preis
Kreis/gerade	ca. 800 x 800 mm	18-M104	699,00 €
Kreis/gerade	ca. 1000 x 1000 mm	18-M105	749,00 €
Karo/gerade	ca. 800 x 800 mm	18-M106	699,00 €
Karo/gerade	ca. 1000 x 1000 mm	18-M107	749,00 €
Gerade mit Spitzen	ca. 1000 x 1100/1080 mm	18-M108	799,00 €



Weitere Größen und Farben auf Anfrage lieferbar.

① Doppelstabzaun 6/5/6 (leichte Ausführung)

senkrechter Draht 5 mm, waagerechter Draht doppelt 6 mm, Maschenweite: 50 x 200 mm, Mattenlänge: 2506 mm, verzinkt, grün oder anthrazit beschichtet

Maße (Höhe)	Art.-Nr. grün	Art.-Nr. anthrazit	Preis
830 mm	18-L109	18-L110	29,50 €
1030 mm	18-L111	18-L112	31,50 €
1230 mm	18-L113	18-L114	36,50 €
1430 mm	18-L115	18-L116	42,50 €
1630 mm	18-L117	18-L118	49,50 €
1830 mm	18-L119	18-L120	54,50 €

Doppelstabzaun 8/6/8 (schwere Ausführung)

senkrechter Draht 6 mm, waagerechter Draht doppelt 8 mm, Maschenweite: 50 x 200 mm, Mattenlänge: 2506 mm, verzinkt, grün oder anthrazit beschichtet

Maße (Höhe)	Art.-Nr. grün	Art.-Nr. anthrazit	Preis
830 mm	18-L121	18-L122	39,90 €
1030 mm	18-L123	18-L124	45,50 €
1230 mm	18-L125	18-L126	52,50 €
1430 mm	18-L127	18-L128	59,50 €
1630 mm	18-L129	18-L130	69,00 €
1830 mm	18-L131	18-L132	79,00 €
2030 mm	18-L133	18-L134	89,00 €

Einzeltor 1-fig. 6/5/6 (o. Abb.)

Rahmen 40 x 40 mm
Inkl. Torpfosten (60 mm), inkl. Alu-Drückergarnitur, inkl. Zaunanschlusswinkel, inkl. Einsteckschloss, verzinkt, grün oder anthrazit beschichtet

Maße (B x H)	Art.-Nr. grün	Art.-Nr. anthrazit	Preis
1000 x 800 mm	18-L135	18-L136	299,00 €
1000 x 1000 mm	18-L137	18-L138	329,00 €
1000 x 1200 mm	18-L139	18-L140	349,00 €
1000 x 1400 mm	18-L141	18-L142	369,00 €
1000 x 1600 mm	18-L143	18-L144	389,00 €
1000 x 1800 mm	18-L145	18-L146	449,00 €
1000 x 2000 mm	18-L147	18-L148	469,00 €

② Pfosten, 60 x 40 mm, verzinkt, inkl. Standard-Kunststoffkappe

Maße (Höhe)	Preis grün mit Klemmhalter Art.-Nr.	Preis anthrazit mit Klemmhalter Art.-Nr.	Preis grün mit Flacheisen Art.-Nr.	Preis anthrazit mit Flacheisen Art.-Nr.
1300 mm	17,95 € 18-L149	17,95 € 18-L150	25,90 € 18-L151	25,90 € 18-L152
1600 mm	19,95 € 18-L153	19,95 € 18-L154	29,90 € 18-L155	29,90 € 18-L156
1800 mm	22,95 € 18-L157	22,95 € 18-L158	33,90 € 18-L159	33,90 € 18-L160
2000 mm	26,95 € 18-L161	26,95 € 18-L162	39,90 € 18-L163	39,90 € 18-L164
2250 mm	29,95 € 18-L165	29,95 € 18-L166	43,90 € 18-L167	43,90 € 18-L168
2400 mm	33,95 € 18-L169	33,95 € 18-L170	49,90 € 18-L171	49,90 € 18-L172
2600 mm	39,95 € 18-L173	39,95 € 18-L174	54,90 € 18-L175	54,90 € 18-L176

Den passenden Fundamentstein finden Sie auf Seite 12.

Eckpfosten, 60 x 60 mm, verzinkt, inkl. Standard-Kunststoffkappe

Maße (Höhe)	Preis grün mit Klemmhalter Art.-Nr.	Preis anthrazit mit Klemmhalter Art.-Nr.	Preis grün mit Flacheisen Art.-Nr.	Preis anthrazit mit Flacheisen Art.-Nr.
1300 mm	33,95 € 18-L177	33,95 € 18-L178	48,90 € 18-L179	48,90 € 18-L180
1600 mm	39,95 € 18-L181	39,95 € 18-L182	54,90 € 18-L183	54,90 € 18-L184
1800 mm	42,95 € 18-L185	42,95 € 18-L186	62,90 € 18-L187	62,90 € 18-L188
2000 mm	52,95 € 18-L189	52,95 € 18-L190	69,90 € 18-L191	69,90 € 18-L192
2250 mm	56,95 € 18-L193	56,95 € 18-L194	75,90 € 18-L195	75,90 € 18-L196
2400 mm	64,95 € 18-L197	64,95 € 18-L198	79,90 € 18-L199	79,90 € 18-L200
2600 mm	69,95 € 18-L201	69,95 € 18-L202	84,90 € 18-L203	84,90 € 18-L204

Den passenden Fundamentstein finden Sie auf Seite 12.

③ Sichtschutzstreifen für Doppelstabmattenzaun

empfohlen für schwere Ausführung, 8/6/8 mm

aus PVC, 2525 x 190 mm, Materialstärke: 0,8 / 1,5 mm, Paket à 10 Streifen

Art.-Nr. grün RAL 6005	Art.-Nr. anthrazit RAL 7016	Art.-Nr. grau RAL 7040	Preis/Paket
18-L205	18-L206	18-L207	69,90 €

aus PP, 190 mm breit, Materialstärke: 1,1 mm, Rolle à 50 m

Art.-Nr. grün RAL 6005	Art.-Nr. anthrazit RAL 7016	Art.-Nr. grau RAL 7040	Preis/Rolle
18-L208	18-L209	18-L210	89,00 €



Kunststoff-Klemmschienen (ohne Abb.)

ca. 20 cm lang, schwarz, zur Befestigung der Sichtschutzstreifen am Zaunelement

Art.-Nr. 18-L211 **0,69 €**

Doppelstabzaun mit Sichtschutz, sollten aus statischen-Gründen an Pfosten mit einer Abmessung von 80 x 40 mm montiert werden.



Schiebetor „Private light“

- Schiebetor leichte Ausführung
- für den privaten Gebrauch
- Füllung mit Doppelstabmatten
- inkl. Torpfosten
- kompl. Zubehör
- Zaunanschluss
- Flügelänge 4200 mm
- Tor wird manuell betrieben

Oberfläche: verzinkt und pulverbeschichtet
B 3000 x H 1000 mm

grün (RAL 6005) Art.-Nr. 18-M212 **2.495,00 €**

anthrazit (RAL 7016) Art.-Nr. 18-M213 **2.495,00 €**

Weitere Größen und Farben auf Anfrage lieferbar.



Zaunpfosten-Fundamentstein

Der innovative Mehrzweck-Stein aus Beton – vielseitig und einfach einsetzbar.

20 x 20 x H 17 cm, Gewicht ca. 12 kg

- schnelle und einfache Handhabung
- hohe Standfestigkeit
- langlebige und sichere Fundamentierung
- Flexibilität und Stabilität
- nur zwei Öffnungen bieten alle Möglichkeiten der Anwendung
- einsetzbar* auch für z. B. Wäschespinnen, Sonnenschirme, Fahnenstangen etc.

(*je nach Bodenbeschaffenheit und Größe (=Drucklast) werden mind. 2 Steine empfohlen)

Der Stein bietet fünf Möglichkeiten:

- Rundrohr Ø 6,0 cm
- Rundrohr Ø 3,6 cm
- Rundrohr Ø 4,0 cm
- Quadrat 6,0 x 6,0 cm
- Rechteckrohr 6,0 x 4,0 cm

Art.-Nr. 18-L214

6,95 €

Übereinandersetzen mehrerer Steine für tiefere Fundamentierung bzw. entsprechender Drucklast möglich bzw. empfohlen!



Ranksäulen aus verschweißtem Draht (ohne Befüllung)

zum Einbetonieren
Drahtstärke 6/8 mm
MW 50 x 200 mm
Abmessung 265 x 265 mm
Oberfläche: feuerverzinkt



Maße	für Zaunhöhe	Bedarf Verbinder-Set	Art.-Nr.	Preis
265 x 265 x 1608 mm	1000 mm	6	18-L215	74,90 €
265 x 265 x 1808 mm	1200 mm	6	18-L216	79,90 €
265 x 265 x 2008 mm	1400 mm	8	18-L217	89,90 €
265 x 265 x 2208 mm	1600 mm	8	18-L218	94,90 €
265 x 265 x 2408 mm	1800 mm	10	18-L219	99,90 €
265 x 265 x 2608 mm	2000 mm	10	18-L220	109,00 €
Verbinder-Set	für Anschluss an Doppelstabmattenzaun		18-L221	11,90 €

WPC Zäune – dauerhaft beständig, ohne zu streichen!



JUMBO WPC Zaunfelder in grau mit silberfarbenen Metallpfosten und Alu-Aufsatzleiste als Zubehör.



Farbton Anthrazit



Farbton Bangkirai

Nr.	Artikel	Maße (B x H)	Art.-Nr. grau	Art.-Nr. silber	Art.-Nr. anthrazit	Art.-Nr. bangkirai	Preis
1	Dichtzaun	180 x 180 cm	18-L222		18-L223	18-L224	159,00 €
2	Dichtzaun, schmal	95 x 180 cm	18-L225		18-L226	18-L227	119,00 €
3	Dichtzaun-Anschluss	74 x 180/90 cm	18-L228		18-L229	18-L230	129,00 €
	WPC-Pfosten	8,4 x 8,4 x 100 cm	18-L231		18-L232	18-L233	29,95 €
	WPC-Pfosten	8,4 x 8,4 x 200 cm	18-L234		18-L235	18-L236	49,90 €
4	Metallpfosten, zum Aufschrauben	7 x 7 x 105 cm		18-L237	18-L238		49,90 €
4	Metallpfosten, zum Aufschrauben	7 x 7 x 195 cm		18-L239	18-L240		69,90 €
	Metallpfosten, zum Einbetonieren	7 x 7 x 150 cm		18-L241	18-L242		49,90 €
	Metallpfosten, zum Einbetonieren	7 x 7 x 240 cm		18-L243	18-L244		69,90 €
5	Träger für WPC Pfosten, zum Einbetonieren		18-L245		18-L245	18-L245	21,95 €
6	Träger für WPC Pfosten, zum Aufschrauben		18-L246		18-L246	18-L246	21,95 €
7	L-Stein Montage Adapter, zum Aufschrauben		18-L247		18-L247	18-L247	21,95 €
8	Elementhalter-Set, 8 Stück (pro Element)		18-L248		18-L248	18-L248	17,95 €
9	Aufsatzleiste Alu schmal, 3,5 x 180 cm		18-L249		18-L249	18-L249	24,90 €
	MS-Polymer-Kleber für Nr. 9, 290 ml		18-L250		18-L250	18-L250	12,95 €
	Pyramide-Pfostenkappe 9 x 9 cm (o. Abb.), Edelstahl		18-L251		18-L251	18-L251	9,95 €

Passende Tore finden Sie auf Seite 14.

Ausführung: Jumbo WPC im Farbton Anthrazit

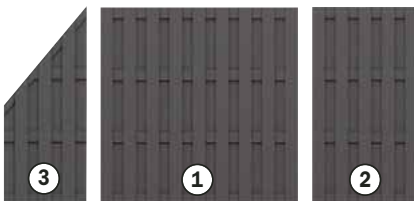

Vorteile:

- stabil und schlank
- ohne Bodenanker zu montieren
- inkl. Pfostenkappe



Schlichte Eleganz – ganz nachhaltig

Robust, streichfrei und dauerhaft farbig

JUMBO WPC – Tradition und moderne Technologie auf höchstem Niveau. Das Grundmaterial ist eine Mischung aus Naturfasern und Kunststoff, das zu stabilen und pflegeleichten Zaunelementen konstruiert wird. Die farbigen Kunststoff-Anteile im WPC Gemisch sorgen für eine gleichmäßige Materialfarbe, die sich nach etwa einem Jahr Bewitterung etwas aufhellen wird.

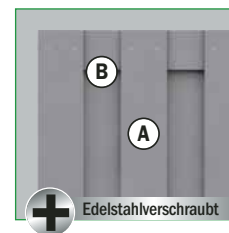

Material: WPC
Profile (A): Hohlkammerprofil 10 x 115 mm edelstahlverschraubt
Querleisten (B): WPC: 16 x 100 mm ALU: 15 x 90 mm



L-Stein Montage-Adapter

Stahl, feuerverzinkt, 160 x 160 x 80 mm, Stärke: 10 mm, inklusive vier Schrauben, 10 x 20 mm, U-Scheiben, vier Abdeckkappen

(*Für den mobilen Internetzugang via Smartphone können Kosten entstehen.)

JUMBO WPC ALU Design-Zäune – Sichtschutz pflegeleicht



ab **129,- €**

Alu-Aufsatzleiste
siehe Seite 13

WPC Materialinfo

WPC basiert auf den Rohmaterialien Naturfasern und Kunststoff und hat deren natürliche Eigenschaften. Es kann sich bei Temperaturschwankungen, Staunässe und ungleichmäßiger Bewitterung je nach Stärke verziehen, Wasserflecken bekommen und altern.

Vorteile gegenüber Holz:

- es kommt in der Regel nicht zur Bildung von Rissen und Splintern.
- WPC ist extrem lange haltbar.
- Streichfrei! Nach etwa einem Jahr Bewitterung wird der gewünschte gleichmäßigere Zielfarbtönen (ca. 10–15% heller als nach Herstellung) erreicht, der nicht mehr nachgestrichen werden muss.
- Bearbeitung mit gängigen Holzbearbeitungswerkzeugen möglich.

Pflegehinweis:

Fleckenbildung auf der Oberfläche kann z. B. durch das schnelle Kondensieren von Wasser oder durch Schmutz- und Staubrückstände, die durch Regen angefeuchtet werden und nach dem Trocknen fleckenartige Rückstände hinterlassen, verursacht werden. Diese Rückstände entfernen Sie mit Haushaltsreinigern auf Essigbasis. Tipp: Verwenden Sie warmes Wasser und einen harten Schrubber. Mit Wasser abspülen!

www.traumgarten.de



JUMBO WPC Alu-Design im Farbton Sand und Alu-Aufsatzleiste als Zubehör

JUMBO WPC ALU-Design:

Die Querriegel, 15 x 90 mm; aus Aluminium geben der Serie einen besonders eleganten Ausdruck. Wählen Sie aus Zaunelementen in den Farben sand und anthrazit.

TIPP: Die Aufsatzleiste aus Aluminium komplettiert den harmonischen Gesamteindruck und schützt das Material gleichzeitig vor Verzug und Staunässe.

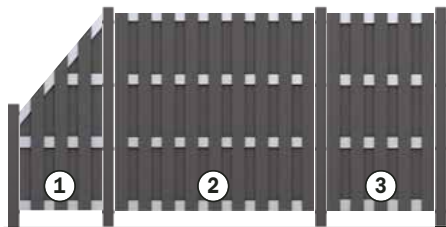

Ausführung: ALU-Design im Farbton Anthrazit

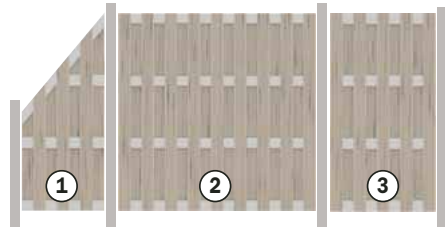

Ausführung: ALU-Design im Farbton Sand



Tore und Doppeltore auf Maß in allen JUMBO WPC/Alu-Design Farben

Zaunelemente

Nr.	Artikel	Maße (B x H)	Preis Art.-Nr. anthrazit	Preis Art.-Nr. sand
1	Dichtzaun-Anschluss	74 x 180/90 cm	139,00 € 18-L252	169,00 € 18-L253
2	Dichtzaun	180 x 180 cm	199,00 € 18-L254	199,00 € 18-L255
3	Dichtzaun, schmal	95 x 180 cm	129,00 € 18-L256	149,00 € 18-L257

Metallpfosten

Nr.	Artikel	Maße	Art.-Nr. silber	Art.-Nr. anthrazit	Preis
4	Pfosten, zum Aufschrauben	7 x 7 x 105 cm	18-L237	18-L238	49,90 €
4	Pfosten, zum Aufschrauben	7 x 7 x 195 cm	18-L239	18-L240	69,90 €
	Pfosten, zum Einbetonieren	7 x 7 x 150 cm	18-L241	18-L242	49,90 €
	Pfosten, zum Einbetonieren	7 x 7 x 240 cm	18-L243	18-L244	69,90 €

Tore und Doppeltore

Nr.	Artikel	Maße	Art.-Nr. grau	Art.-Nr. anthrazit	Art.-Nr. sand	Preis
	Einzeltor	98 x 180 cm	18-M266	18-M267		399,00 €
5	Einzeltor mit ALU-Riegel	98 x 180 cm		18-M268	18-M269	449,00 €
	Doppeltor auf Maß	max. 360 x 179 cm	18-M270	18-M271	18-M272	1.998,00 €
6	Torpfosten, 2er-Set, Metall, 8 x 8 x 255 cm, Silber		18-M273	18-M273	18-M273	199,00 €
	Torpfosten, 2er-Set, Metall, 8 x 8 x 255 cm, Anthr.		18-M274	18-M274	18-M274	199,00 €
7	Drückergarnitur, Edelstahl-optik, aus Aluminium		18-M275	18-M275	18-M275	75,90 €
	Drücker-Wechselgarnitur, Edelstahl-optik		18-M276	18-M276	18-M276	75,90 €

TIPP:

Metallpfosten für alle JUMBO WPC Zäune

7 x 7 cm, gefertigt aus 2 mm starkem Metall, feuerverzinkt und pulverbeschichtet in silbermetallisch und anthrazit.

Die Längen 105 und 195 cm zum Aufschrauben sind mit angeschweißter Bodenplatte (80 x 160 mm) für vier Schrauben versehen. Das spart den Pfostenträger!

Verfügbare Längen, Art.-Nr. und Preise siehe obige Tabelle.

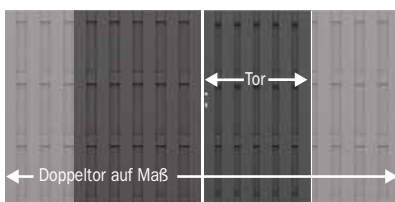

JUMBO WPC Tore bestehen aus eloxierten Metallrahmen mit einer Verkleidung aus WPC Profilen. Sie beinhalten den Beschlagsatz und ein Einsteckschloss mit drehbarer Falle (Anschlag DIN links/rechts möglich). Die passende Drückergarnitur (7) erhalten Sie separat. Die Tore sind bereits werksseitig mit der Alu-Aufsatzleiste versehen.

Torpfosten: Die Tore sind aufgrund ihrer Stabilität und ihres Gewichts nicht zur Montage an den „normalen“ WPC oder Metallpfosten geeignet. Wir empfehlen die besonders stabilen, feuerverzinkten, und pulverbeschichteten Metall-Torpfosten (inklusive angeschweißter Toraufhängung und „Durch-Rutsch-Schutz“). Sie müssen die Torpfosten nur einbetonieren und feinjustieren – das spart Montagezeit!

Drückergarnitur: (7) aus Aluminium, beschichtet in Edelstahl-Optik, inklusive zwei Langschilder mit Klinken, Vierkantstift und Schrauben.



Vorteile:

- stabil und schlank
- ohne Bodenanker zu montieren
- inkl. Pfostenkappe

SYSTEM WPC – Sichtschutz pflegeleicht

Trendiger Sichtschutz aus WPC, ALU, GLAS und ALU-Verbund – frei kombinierbar

SYSTEM WPC und SYSTEM ALU lösen alle Breiten- und Höhenprobleme bei der Garteneinfriedung und Terrassenabgrenzung, denn Höhe und Breite der Zaunfelder sind variabel. Darüber hinaus bieten Dekorprofile aus Edelstahl oder Sicherheitsglas die Möglichkeit zur individuellen Gestaltung. Das Tolle: Die WPC und ALU Zaunfelder lassen sich auch mit SYSTEM GLAS und ALU-Verbund Elementen zu attraktiven Zaananlagen kombinieren.



AUFBAU-HILFE

ZAUN ONLINE-PLANER

AUFBAU-VIDEO

www.traumgarten.de



Montage:

Die WPC/ALU Profile in die stabilen Hohlkammerpfosten schieben und ineinander stecken. Profil-Abschlussleisten sorgen für Stabilität und einen harmonischen Abschluss.



Sehr einfache Planung: Gut beraten ist schon fast halb fertig. Fragen Sie uns!

Pflegeleichte Zaunfelder aus WPC – individuell gestaltbar!



SYSTEM WPC XL

Zaunfeld-Set: 6 hohe Einzelprofile und zwei Profil-Abschlussleisten (oben/unten). Die XL Profile sind doppelt so hoch wie die „normalen“ WPC Profile. Die Zaunfläche wirkt angenehm ruhig.

Zum Zaunplaner:



Nr.	Artikel	Maße (BxH)	Preis Art.-Nr. anthrazit	Preis Art.-Nr. grau
	WPC XL ZAUNFELD-SET inkl. Profil-Abschlussleisten			
1a	Profil-Abschlussleisten in anthrazit	178 x 183 cm	199,00 € 18-M277	
1b	Profil-Abschlussleisten in silber	178 x 183 cm		199,00 € 18-M278

SYSTEM WPC

Wählen Sie ein WPC Zaunfeld-Set (1a/1b) in Ihrer Wunschfarbe, bestehend aus 12 Einzelprofilen und zwei Profil-Abschlussleisten (oben/unten) in Anthrazit oder Silber. Die Zaunfelder sind in der Breite kürzbar!

Nr.	Artikel	Maße (BxH)	Preis Art.-Nr. sand	Preis Art.-Nr. mandel	Preis Art.-Nr. anthrazit	Preis Art.-Nr. grau
	WPC ZAUNFELD-SET inkl. Profil-Abschlussleisten					
2a	Profil-Abschlussleisten in anthrazit	178 x 183 cm	219,00 € 18-L279	219,00 € 18-L280	199,00 € 18-L281	199,00 € 18-L282
2b	Profil-Abschlussleisten in silber	178 x 183 cm	219,00 € 18-L283	219,00 € 18-L284	199,00 € 18-L285	199,00 € 18-L286

(Einzel- und Doppeltore auf Anfrage lieferbar.)

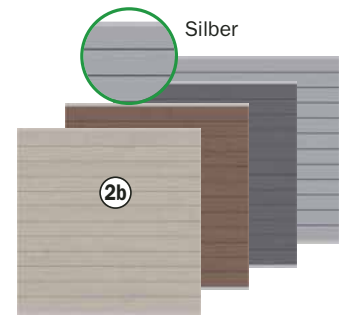
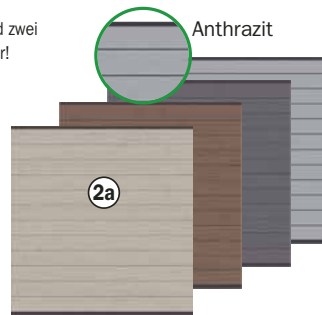

SYSTEM-Zubehör

Die Pfosten

SYSTEM Metallpfosten BASIC

Für Zaananlagen aus „reinen“ WPC oder ALU Zaunfeldern. Nicht für Kombinationen!



Metallpfosten BASIC zum Aufschrauben

Nr.	Artikel	Maße	Art.-Nr. silber	Art.-Nr. anthrazit	Preis
1	Pfosten inkl. Träger	7,3 x 6,6 x 105,0 cm	18-M287	18-M288	54,90 €
1	Eckpfosten inkl. Träger	7,2 x 6,6 x 105,0 cm	18-M289	18-M290	54,90 €
1	Pfosten inkl. Träger	7,3 x 6,6 x 192,5 cm	18-M291	18-M292	69,90 €
1	Eckpfosten inkl. Träger	7,2 x 6,6 x 192,5 cm	18-M293	18-M294	74,90 €

Metallpfosten BASIC zum Einbetonieren

Nr.	Artikel	Maße	Art.-Nr. silber	Art.-Nr. anthrazit	Preis
2	Pfosten	7,3 x 6,6 x 150 cm	18-L295	18-L296	39,90 €
2	Eckpfosten	7,2 x 6,6 x 150 cm	18-M297	18-M298	49,90 €
2	Pfosten	7,3 x 6,6 x 240 cm	18-L299	18-L300	49,90 €
2	Eckpfosten	7,2 x 6,6 x 240 cm	18-M301	18-M302	74,90 €
2	Pfosten	7,3 x 6,6 x 298 cm	18-M303	18-M304	69,90 €
2	Eckpfosten	7,2 x 6,6 x 298 cm	18-M258	18-M259	89,90 €

BASIC zum Aufschrauben (1), inkl. Pfostenträger oder zum Einbetonieren (2), beschichtet in anthrazit oder silber. Für Variationen mit einem Winkel von 75–180° die Eckpfosten mit einplanen.

Individuelles Design mit Charme

SYSTEM Dekorprofile aus Edelstahl oder Sicherheitsglas

Ersetzen Sie einzelne WPC oder ALU Profile durch Dekorprofile in 15 oder 30 cm Höhe.



Zum Zaunplaner:

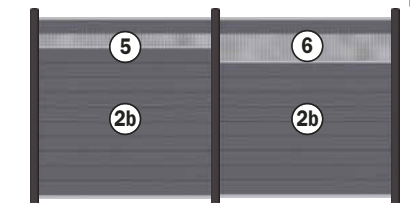

Nr.	Artikel	Maße (BxH)	Art.-Nr. DELTA	Art.-Nr. THETA	Preis
3	aus Sicherheitsglas*	178 x 15 cm	18-L305	18-L306	49,90 €
4	aus Sicherheitsglas*	178 x 30 cm	18-L307	18-L308	74,90 €
			Art.-Nr. GAMMA	Art.-Nr. BUBBLE	
5	aus Edelstahl	178 x 15 cm	18-L309	18-L310	49,90 €
6	aus Edelstahl	178 x 30 cm	18-L311	18-L312	74,90 €

*nicht kürzbar

(*Für den mobilen Internetzugang via Smartphone können Kosten entstehen.)

Aluminium/Holz-Steckzaun – Mix & Match!



douglasie-vintage, Holz

ab **149,- €**



anthrazit, Alu



anthrazit, Alu

jatoba, Holz

Elephant

① Aluminium/Holz-Steckzaun

Für einen Zaun 180 cm hoch werden
12 Lamellen 2 x 14 x 180 cm (6 Sets) benötigt
und Start- und Abschlussleiste.

**Bitte
Montageanleitung
beachten**

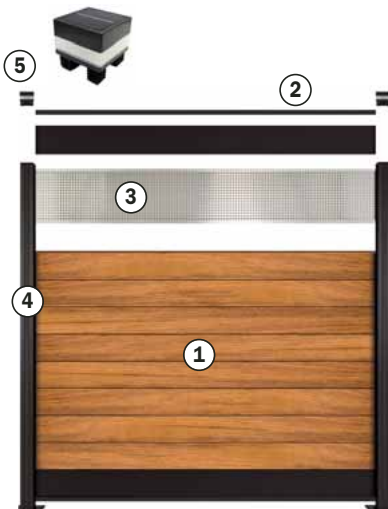

Gestalten Sie Ihren Zaun:

**NEU
2018**

**NEU
2018**

Nr.	Artikel	Maße (B x H)	Preis anthrazit, Alu Art.-Nr.	Preis vintage, Holz Art.-Nr.	Preis jatoba, Holz Art.-Nr.
1	Steckzaun-Set bestehend aus 2 Lamellen	ca. 2 x 14 x 180 cm	44,90 € 18-L313	22,90 € 18-L314	39,90 € 18-L315
2	Start- und Abschlussleiste anthrazit		19,90 € 18-L316	19,90 € 18-L316	19,90 € 18-L316
3	Aluminium-Dekorelement	2 x 28 x 180 cm	79,95 € 18-L317	79,95 € 18-L317	79,95 € 18-L317
4	Alu-Pfosten, zum Aufschrauben anthrazit	6,8 x 6,8 x 181 cm	59,90 € 18-L318	59,90 € 18-L318	59,90 € 18-L318
	Alu-Pfosten, zum Einbetonieren anthrazit	6,8 x 6,8 x 272 cm	69,90 € 18-L319	69,90 € 18-L319	69,90 € 18-L319
5	Pfostenhalter, zum Aufschrauben verzinkt und beschichtet	15 x 17 x 23 cm	34,90 € 18-L320	34,90 € 18-L320	34,90 € 18-L320
	LED-Pfostenbeleuchtung mit integriertem Solarpanel		34,90 € 18-L321	34,90 € 18-L321	34,90 € 18-L321

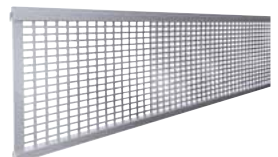

WPC-Zäune – dauerhaft beständig, ohne zu streichen!

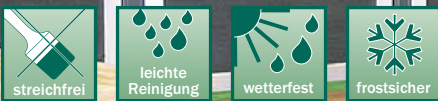

ab **159,- €**

Bitte Montageanleitung beachten

Nr.	Artikel	Maße (B x H)	Art.-Nr.	Preis
1	Dichtzaun	180 x 180 cm	18-L322	189,00 €
2	Dichtzaun mit Rankgitter	180 x 180 cm	18-L323	229,00 €
3	Dichtzaun, schmal	90 x 180 cm	18-L324	159,00 €
4	Dichtzaun-Anschluss	90 x 180/93 cm	18-L325	159,00 €
5	Vorgartenzaun	180 x 93 cm	18-L326	169,00 €
6	Einzeltor	90 x 180 cm inkl. Beschlag	18-L327	269,00 €
	Alu-Pfosten anthrazit	6,8 x 6,8 x 185 cm mit Holzkern	18-L328	44,95 €
	Alu-Pfosten anthrazit	6,8 x 6,8 x 272 cm mit Holzkern	18-L329	59,95 €
	Beschlagset für 1 Zaunfeld	6 Beschläge und 32 Schrauben	18-L330	11,95 €

Elephant WPC-Zaunserie „Forte“

mit Aluminiumrahmen und extra breiten WPC Lamellen (verstärkt durch verz. Stahl Draht)

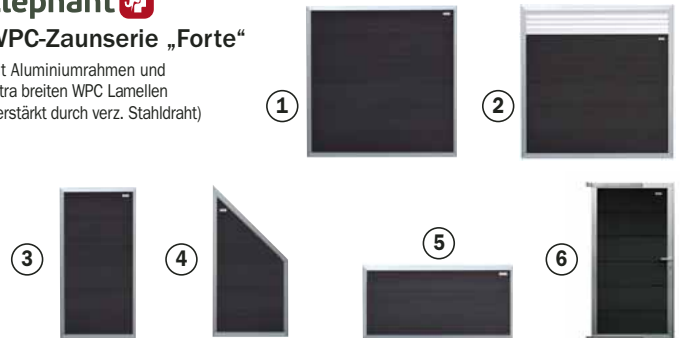

ab **119,- €**



Bitte Montageanleitung beachten

Nr.	Artikel	Maße (B x H)	Art.-Nr.	Preis
1	Dichtzaun, anthrazit	180 x 180 cm	18-L331	199,00 €
2	Lichtleiste 180 cm	inkl. Solarpfostenkappe	18-L332	99,90 €
3	Dekorelement aus Alu	18,3 x 179 cm	18-L333	79,95 €
	Vorgartenzaun, anthrazit	180 x 97 cm	18-L334	119,00 €
	Alu-Pfosten, zum Aufschrauben	6,8 x 6,8 x 97 cm	18-L335	34,90 €
4	Alu-Pfosten, zum Aufschrauben	6,8 x 6,8 x 181 cm	18-L336	59,90 €
	Alu-Pfosten, zum Einbetonieren	6,8 x 6,8 x 181 cm	18-L337	59,90 €
	Alu-Pfosten, zum Einbetonieren	6,8 x 6,8 x 272 cm	18-L338	69,90 €
	Pfostenhalter zum Aufschrauben	15 x 17 x 23 cm verzinkt und beschichtet	18-L320	34,90 €
5	LED-Pfostenbeleuchtung	mit integriertem Solarpanel	18-L321	34,90 €

WPC-Steckzaun „Modular“

Modern, einfach und flexibel. Mit dem Steckzaun können Sie variabel Ihre Wunschbreite und Höhe bestimmen. Das Aluminium verleiht dem Zaun eine sehr edle Ausstrahlung. Set aus WPC-Lamellen, Aluminium-Federn und einem Ober- und Unterprofil.

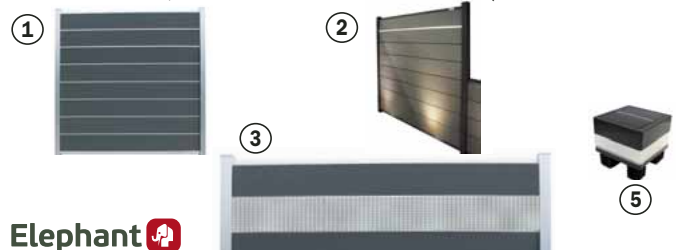

Elephant 

SYSTEM GLAS/BOARD – Sichtschutz pflegeleicht



Bei Kombinationen aus GLAS, BOARD, WPC oder ALU Elementen immer die SYSTEM Klemmpfosten verwenden. Bodenbefestigung mit Träger SYSTEM zum Aufschrauben oder Einbetonieren.



Nachhaltigkeit in seiner schönsten Form

GLAS Elemente: Solo oder in Kombination mit BOARD, WPC oder ALU

SYSTEM GLAS und BOARD Elemente, Pfosten und Zubehör

GLAS Elemente aus 8 mm starkem ESG-Sicherheitsglas, Kanten poliert, in drei Ausführungen

SYSTEM GLAS: in fünf Größen und vier Design-Linien:



GLAS BETA: Sichtseite glatt, Rückseite satiniert, mit ansteigend hohen, durchsichtigen Streifen

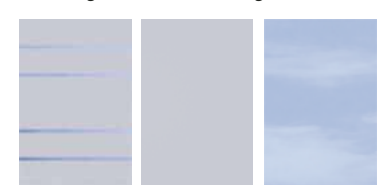

GLAS ALPHA: Sichtseite glatt, Rückseite satiniert mit vier durchsichtigen Streifen
 GLAS MATT: Sichtseite glatt, Rückseite vollflächig satiniert
 GLAS KLAR: Sicht- und Rückseite glatt, (durchsichtig)

GLAS Zaunfelder (8 mm)

Nr.	Maße (B x H)	Preis alpha	Preis beta	Preis matt	Preis klar
		Art.-Nr.	Art.-Nr.	Art.-Nr.	Art.-Nr.
1	90 x 90 cm	139,00 € 18-M341	139,00 € 18-M342	139,00 € 18-M343	89,00 € 18-M344
2	90 x 180/90 cm links	219,00 € 18-M345	219,00 € 18-M346	219,00 € 18-M347	149,00 € 18-M348
3	120 x 180 cm	249,00 € 18-M349	249,00 € 18-M350	249,00 € 18-M351	175,00 € 18-M352
4	90 x 180 cm	199,00 € 18-M353	199,00 € 18-M354	199,00 € 18-M355	129,00 € 18-M356
5	90 x 180/90 cm rechts	219,00 € 18-M357	219,00 € 18-M358	219,00 € 18-M359	149,00 € 18-M348

Zubehör für GLAS und BOARD

Maße	Art.-Nr. silber	Art.-Nr. anthrazit	Preis
Pfosten 7,7 x 7,4–8,4 x 105 cm	18-M379	18-M380	69,00 €
Pfosten 7,7 x 7,4–8,4 x 192,5 cm	18-M381	18-M382	99,00 €
Eckpfosten 6,6 x 6,6 x 105 cm	18-M383	18-M384	99,00 €
Eckpfosten 6,6 x 6,6 x 192,5 cm	18-M385	18-M386	149,00 €
Träger SYSTEM zum Aufschrauben	18-M387	18-M387	24,90 €
Träger SYSTEM zum Einbetonieren	18-M389	18-M389	24,90 €
SYSTEM-GLAS Windanker	18-M391	18-M392	24,90 €

Board Zaunfelder

Zaunfelder aus hochwertigen, farbigen Aluminium-Verbundplatten. Sie sind sehr stabil, wetterbeständig sowie bruch- und schlagfest.

Nr.	Maße (B x H)	Preis schiefer	Preis titangrau	Preis rot
		Art.-Nr.	Art.-Nr.	Art.-Nr.
6	90 x 90 cm	89,00 € 18-M361	89,00 € 18-M362	99,00 € 18-M363
7	90 x 180/90 cm	149,00 € 18-M364	149,00 € 18-M365	199,00 € 18-M366
8	90 x 180 cm	129,00 € 18-M367	129,00 € 18-M368	189,00 € 18-M369
9	120 x 180 cm	175,00 € 18-M370	175,00 € 18-M371	229,00 € 18-M372
10	90 x 180 cm Slotdesign	199,00 € 18-M373	199,00 € 18-M374	229,00 € 18-M375
11	120 x 180 cm Slotdesign	249,00 € 18-M376	249,00 € 18-M377	279,00 € 18-M378

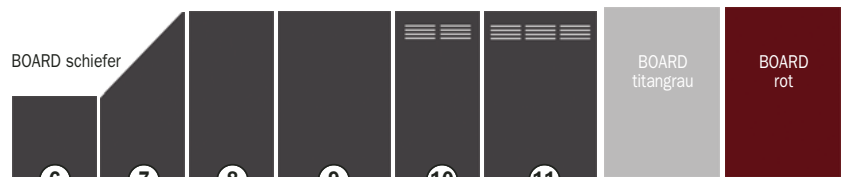

ACP – Aluminium Composite Panel: sehr stabil, wetterbeständig und langlebig



WICHTIG: Bei Kombination mit GLAS oder BOARD Elementen immer die SYSTEM Klemmpfosten verwenden.

Zum Zaunplaner:



(*Für den mobilen Internetzugang via Smartphone können Kosten entstehen.)



Zaunserie „Mainau“

Exklusive Zaunserie aus hochwertiger Douglasie im Farbton Honig lasiert. Durch die Lasierung bleibt die charakteristische Maserung der Douglasie erhalten und trägt zum natürlichen Erscheinungsbild dieser Zaunserie bei.

Oberrahmen: 40 x 95 mm
Seiten- und Mittelrahmen: 40 x 68 mm
Füllung aus Profilholz: 16 mm
Rankleisten: 7 x 38 mm

Jedes Element wird einzeln in Folie verpackt geliefert.

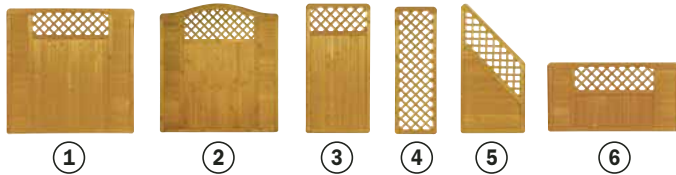

Nr.	Artikel	Maße (B x H)	Art.-Nr.	Preis
1	Grundelement I	180 x 180 cm	18-L393	149,00 €
2	Rundbogenelement	180 x 180/195 cm	18-L394	199,00 €
3	Grundelement II	90 x 180 cm	18-L395	109,00 €
4	Zwischenelement	60 x 180 cm	18-L396	79,00 €
5	Anschlusselement	90 x 180/95 cm	18-L397	109,00 €
6	Vorgartenzaun	180 x 95 cm	18-L398	129,00 €
	Einzeltor (ohne Abb.) inkl. Beschlag, ohne Schrauben	90 x 180 cm	18-L399	199,00 €
	Einzeltor (ohne Abb.) inkl. Beschlag, ohne Schrauben	90 x 95 cm	18-L400	179,00 €
	Pfosten	9 x 9 x 100 cm	18-L401	19,95 €
	Pfosten	9 x 9 x 190 cm	18-L402	29,95 €

Holzschutzlasur

honigfarben, für ca. 30 m² Holzfläche
2,5 l

Art.-Nr. 18-L403 17,96 €/l **44,90 €**



Zaunserie „Linear“

aus Fichte, im Farbton Honig vorbehandelt, edelstahlverschraubt und geheftet.

Rahmen: 40 x 68 mm,
Füllung: 16 x 118 mm
Rankleisten: 16 x 25 mm



Nr.	Artikel	Maße (B x H)	Art.-Nr.	Preis
1	Grundelement	180 x 180 cm	18-L404	119,00 €
2	Grundelement, schmal	90 x 180 cm	18-L405	79,00 €
3	Abschlusselement	90 x 180/90 cm	18-L406	79,00 €
4	Vorgartenzaun	180 x 90 cm	18-L407	79,00 €
5	Hochelement	180 x 180/205 cm	18-L408	149,00 €
	Pfosten, Kopf rund	9 x 9 x 190 cm	18-L409	34,95 €
	Pfosten, Kopf rund	9 x 9 x 100 cm	18-L410	19,95 €

Das flexible Zaunsystem – lassen Sie Ihrer Phantasie freien Lauf.



Selbstbauzaun „GARDO“

- Lärche natur
- Profillbretter beidseitig glatt gehobelt
- mit extra langer Nut und Feder, damit bei extremen Wetter die Feder nicht aus der Nut springt
- einfaches Stecksystem
- in der Breite kürzbar, in der Höhe variabel
- pro Zaunfeld H = ca. 170 cm
- 2 Sets Profillbretter notwendig

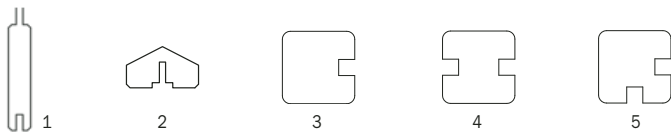

So einfach geht es:

Wir möchten, dass der Aufbau dieses Selbstbauzaunes reibungslos klappt. Sie benötigen vor dem Start Bohrer, Schrauben, Pfostenkappen etc. (Bei uns erhältlich) Hier ein paar zusätzliche Tipps:

- A Einfaches kürzen** – Die Füllprofile können Sie durch absägen in der Länge kürzen, um so Ihre gewünschte Zaunbreite zu erhalten.
- B Mittig verschrauben** – Sonst könnten bei Trocknung Fugen entstehen. Montage mit Spanplatten-Schrauben 4 x 50 mm in Edelstahl.
- C Das Abdeckprofil schützt dekorativ** – Das passgenau ausgefräste Profil wird auf die Feder gesteckt und festgeschraubt.
- D Schraublöcher 3 mm vorbohren**, um ein Aufreißen des Holzes zu vermeiden. Möglichst im Winkel von 45° bohren.
- E Köpfe gut gegen Nässe schützen** – Pfostenkappen (S. 35) sorgen für einen optimalen Schutz und eine perfekte Optik.

Nr.	Artikel	Maße	Art.-Nr.	Preis
1	Profilbretter (1 Set = 8 Stk.)	2 x 12 x 180 cm	18-L411	49,90 € (Set-Preis)
2	Abdeckprofil	4 x 7 x 176 cm	18-L412	7,90 €
3	Endpfosten	9 x 9 x 180 cm	18-L413	19,90 €
4	Verbindungspfosten	9 x 9 x 180 cm	18-L414	19,90 €
5	Eckpfosten	9 x 9 x 180 cm	18-L415	19,90 €
6	Rankgittereinsatz	23 x 180 cm	18-L416	32,90 €

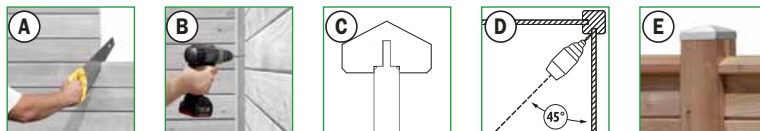

Rankzaun „Larix“

Lärche, geölt, Rahmen 43 x 95 mm,
Füllung 16 x 118 mm
Rankgitter 16 x 38 mm

Nr.	Maße (B x H)	Art.-Nr.	Preis
1	180 x 180 cm	18-L417	169,00 €
2	90 x 180 cm	18-L418	119,00 €
3	90 x 180/90 cm	18-L419	119,00 €
4	180 x 90 cm	18-L420	129,00 €
Pfosten			
	9 x 9 x 100 cm	18-L421	24,95 €
	9 x 9 x 190 cm	18-L422	39,95 €

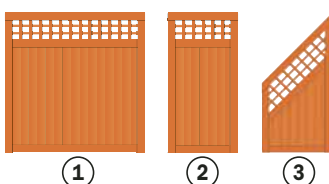

Holzpflegeöl „Lärche“

2,5 l-Gebinde, für ca. 15–25 m²
Art.-Nr. 18-L423
13,96 €/l **34,90 €**



Wir empfehlen





Bretterzaun aus Kiefer

Querriegel ca. 30 x 70 mm
Bretter ca. 16 x 145 mm
Verbindungen aus Edelstahl

ab **44,95 €**

Zur Werterhaltung sollten die Zäune nach der Montage, spätestens jedoch innerhalb der ersten 3 Monate nachgestrichen werden.

Nr.	Artikel	Maße (B x H)	Preis pinie lasiert Art.-Nr.	Preis kdi grün Art.-Nr.	Preis kdi grau Art.-Nr.
1	Bretterzaun	180 x 180 cm	74,90 € 18-L424	49,50 € 18-L425	54,95 € 18-L426
2	Abschlusselement	90 x 172/90 cm (pinie, grün) 90 x 180/90 cm (grau)	64,90 € 18-L427	44,95 € 18-L428	44,95 € 18-L429
3	Einzelort, gerade ohne Beschlag	90 x 180 cm	89,00 € 18-L430	69,90 € 18-L431	
	Zaunlatten mit Rundkopf (ohne Abbildung)	1,6 x 14,5 x 180 cm Empfehlung: geeignet für Torrahmen S. 28		4,95 € 18-L434	
	Pfosten Kopf gerundet, gehobelt	9 x 9 x 95 cm	11,95 € 18-L436	7,95 € 18-L641	8,95 € 18-L438
	Pfosten Kopf gerundet, gehobelt	9 x 9 x 190 cm	22,95 € 18-L439	13,95 € 18-L643	14,95 € 18-L441

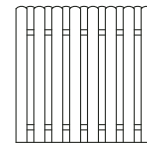

①

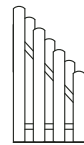

②

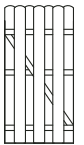

③



Bogenbretterzaun aus Kiefer

Querriegel ca. 30 x 70 mm
Bretter ca. 16 x 145 mm
Verbindungen aus Edelstahl

ab **44,95 €**

Nr.	Artikel	Maße (B x H)	Preis pinie lasiert Art.-Nr.	Preis kdi grün Art.-Nr.
1	Bogenbretterzaun	180 x 180/160 cm	74,90 € 18-L442	49,50 € 18-L443
2	Abschlusselement	90 x 152/72 cm	64,90 € 18-L444	44,95 € 18-L445
3	Einzelort, gerade ohne Beschlag	90 x 180/160 cm	89,00 € 18-L446	69,90 € 18-L447
	Pfosten Kopf gerundet, gehobelt	9 x 9 x 95 cm	11,95 € 18-L436	7,95 € 18-L641
	Pfosten Kopf gerundet, gehobelt	9 x 9 x 190 cm	22,95 € 18-L439	13,95 € 18-L643

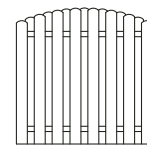

①

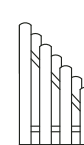

②

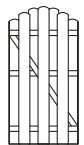

③



Holzlasur „Pinie“ (ohne Abb.)

2,5 l
Art.-Nr. 18-L452 31,98 €/l **79,95 €**



ab **79,- €**



Zaunserie „Husum“

aus Fichtenholz, Oberfläche hellgrau lasiert
edelstahlverschraubt und geheftet
Rahmen: 40 x 68 mm
Füllung: 16 x 118 mm
einzeln in Folie verpackt
Rankgitter 7 x 38 mm

**NEU
2018**

Holzschutzlasur

hellgrau, für ca. 17 m² Holzfläche
2,5 l



Art.-Nr. 18-L459 31,98 €/l **79,95 €**

Nr.	Artikel	Maße (B x H)	Art.-Nr.	Preis
1	Sichtschutzzaun	180 x 180 cm	18-L453	119,00 €
2	Sichtschutzzaun, schmal	90 x 180 cm	18-L454	79,00 €
3	Abschlusselement	90 x 180/90 cm	18-L455	79,00 €
4	Vorgartenzaun	180 x 90 cm	18-L456	79,00 €
5	Pfosten	9 x 9 x 100 cm	18-L457	19,95 €
6	Pfosten	9 x 9 x 190 cm	18-L458	29,95 €



**Zaunserie „Exklusiv“
aus Kiefer, im Pinienton grundiert**

Rahmen: 40 x 65 mm, Lamellen: 8 x 95 mm
glatt gehobelt, Verbindung aus Edelstahl

- ① Grundelement 180 x 180 cm
Art.-Nr. 18-L460 **69,90 €**
- ② Grundelement, schmal, 90 x 180 cm
Art.-Nr. 18-L461 **59,90 €**
- ③ Abschlusselement 90 x 180/90 cm
Art.-Nr. 18-L462 **59,90 €**
- ④ Vorgartenzaun 180 x 90 cm
Art.-Nr. 18-L463 **59,90 €**

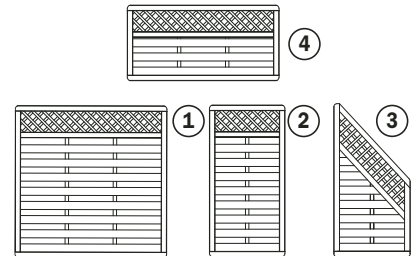

Zur Werterhaltung sollten die Zäune nach der Montage, spätestens jedoch innerhalb der ersten 3 Monate nachgestrichen werden.

Passende Pfosten finden Sie auf Seite 21

ab **59,90 €**



**Zaunserie „Mira“
aus Kiefer, im Pinienton grundiert**

Rahmen: 42 x 65 mm, Lamellen: 8 x 95 mm, Verbindungen aus Edelstahl

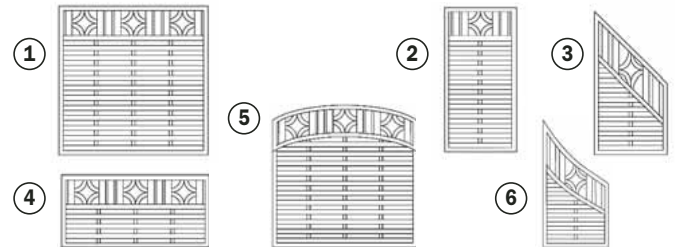

Nr.	Artikel	Maße (B x H)	Art.-Nr.	Preis
1	Sichtschutzzaun	180 x 180 cm	18-L464	62,90 €
2	Sichtschutzzaun, schmal	90 x 180 cm	18-L465	59,90 €
3	Abschlusselement	90 x 180/90 cm	18-L466	59,90 €
4	Vorgartenzaun	180 x 90 cm	18-L467	59,90 €
5	Sichtschutzzaun m. Bogen	180 x 180/160 cm	18-L468	79,90 €
6	Abschlusselement	90 x 160/90 cm	18-L469	64,90 €

ab **59,90 €**

Zaunserie „Capri“

Rahmen 40 x 68 mm,
Füllung 16 mm stark mit Spezialprofil, geriffelt
Rankleisten 7 x 25 mm
Oberfläche hellgrau lasiert
Verbindungen aus Edelstahl

**NEU
2018**

Holzschutzlasur

hellgrau
für ca. 17 m² Holzfläche
2,5 l



Art.-Nr. 18-L459 31,98 €/l **79,95 €**



ab 89,- €

Nr.	Artikel	Maße (B x H)	Art.-Nr.	Preis
1	Grundelement	180 x 180 cm	18-L470	129,00 €
2	Grundelement, schmal	90 x 180 cm	18-L471	89,00 €
3	Abschlusselement	90 x 180/95 cm	18-L472	89,00 €
4	Vorgartenzaun	180 x 90 cm	18-L473	89,00 €
	Pfosten	9 x 9 x 100 cm	18-L457	19,95 €
	Pfosten	9 x 9 x 190 cm	18-L458	29,95 €

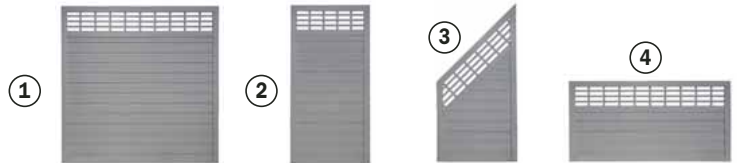

Zaun aus Lärche unbehandelt

glatt gehobelt
B 180 x H 180 cm
Bretter 13 x 135 mm

Art.-Nr. 18-L477

69,90 €

Pfosten aus Lärche unbehandelt

glatt gehobelt, beidseitig gekappt
9 x 9 x 180 cm

Art.-Nr. 18-L478

19,95 €



Multi-Zaun Fichte braun lasiert

Rahmenstärke 40 x 68 mm
Lamellen 16 x 38, 16 x 68, 16 x 92, 16 x 115 mm
Verbindungen aus Edelstahl

180 x 180 cm

Art.-Nr. 18-L479 **129,00 €**

90 x 180 cm

Art.-Nr. 18-L480 **89,00 €**

Multi-Regal Fichte braun lasiert

Breite 30 cm

Art.-Nr. 18-L481 **9,95 €**

Breite 45 cm

Art.-Nr. 18-L482 **11,95 €**

Breite 60 cm

Art.-Nr. 18-L483 **14,95 €**

Pfosten Fichte braun lasiert

9 x 9 x 190 cm

Art.-Nr. 18-L484 **29,95 €**



**NEU
2018**



ab 89,- €

Lamellenzaun

kesseldruckimprägniert grün, geklammert

Rahmen: 34 x 54 mm

Lamellen: 5 x 70 mm

Nr.	Maße (B x H)	Art.-Nr.	Preis
1	180 x 180 cm	18-L485	22,90 €
	180 x 150 cm	18-L486	22,90 €
	100 x 180 cm	18-L487	21,90 €



①

Passende Pfosten und Zubehör finden Sie auf den Seiten 34 u. 35



ab **21,90 €**



ab **27,95 €**

Zaunserie „Freiburg“

Rahmen: 35 x 55 mm, glatt gehobelt, Lamellen 5 x 73 mm, fein gesägt, verzinkte Klammern, kesseldruckimprägniert grün

Einzeltor (ohne Abb.)

inkl. Beschlag-Set, gerade (ohne Schrauben)



①

②

③

④

⑤

Nr.	Artikel	Maße (B x H)	Art.-Nr.	Preis
1	Sichtschutzzaun	180 x 180 cm	18-L488	31,95 €
	Sichtschutzzaun (ohne Abb.)	90 x 180 cm	18-L489	27,95 €
2	Abschlusselement	90 x 180/90 cm	18-L490	27,95 €
3	Sichtschutzzaun mit Oberbogen	180 x 180/160 cm	18-L491	39,95 €
4	Abschlusselement (für Oberbogen)	90 x 160/90 cm	18-L492	27,95 €
5	Vorgartenzaun	180 x 90 cm	18-L493	29,95 €
	Einzeltor (ohne Abb.)	100 x 180 cm	18-L494	99,00 €
	Vorgartenzauntor (ohne Abb.)	100 x 90 cm	18-L495	79,00 €

Dichtzaun mit Bogen

kesseldruckimprägniert grün, Verbindungen aus Edelstahl, Rahmen: 42 x 42 mm
Lamellen: 8 x 95 mm geriffelt



①

Bogendichtzauntür (ohne Abb.)

Rahmen: 42 x 90 mm, inkl. Beschlag (ohne Schrauben)

Nr.	Artikel	Maße (B x H)	Art.-Nr.	Preis
1	Dichtzaun mit Bogen	180 x 180/160 cm	18-L496	42,95 €
	Dichtzaun mit Bogen	180 x 150/130 cm	18-L497	42,95 €
	Dichtzaun mit Bogen	100 x 180/160 cm	18-L498	41,95 €
	Dichtzaun mit Bogen	150 x 180/160 cm	18-L499	42,95 €
	Bogendichtzauntür	100 x 180/160 cm	18-L500	129,00 €



ab **41,95 €**

Dichtzaun, gerade

kesseldruckimprägniert grün, Verbindungen aus Edelstahl

Rahmen: 42 x 42 mm

Lamellen: 8 x 95 mm geriffelt

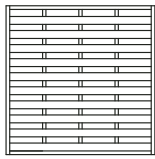

1



2



3

Dichtzauntür ohne Abb.

Rahmen: 42 x 90 mm, inkl. Beschlag (ohne Schrauben)

Nr.	Artikel	Maße (B x H)	Art.-Nr.	Preis
1	Dichtzaun gerade	180 x 180 cm	18-L501	39,95 €
	Dichtzaun gerade	150 x 150 cm	18-L502	38,95 €
	Dichtzaun gerade	150 x 180 cm	18-L503	39,95 €
	Dichtzaun gerade	100 x 180 cm	18-L504	34,95 €
	Dichtzaun gerade	180 x 150 cm	18-L505	39,95 €
	Dichtzaun gerade	100 x 150 cm	18-L506	34,95 €
2	Dichtzaun-Spitzelement	60 x 180/210 cm	18-L507	37,95 €
3	Dichtzaun-Schrägelement	90 x 180/90 cm	18-L508	36,95 €
	Dichtzauntür	100 x 180 cm	18-L509	99,00 €



ab **34,95 €**

Extra starke Rahmen



ab **46,95 €**

Zaunserie „Maja“

kesseldruckimprägniert grün
Verbindungen aus Edelstahl,
Rahmen: 42 x 65 mm, genutet
Lamellen: 8 x 95 mm, genutet

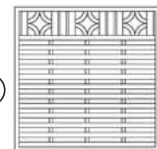

1



2



3

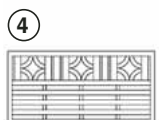

4

Nr.	Artikel	Maße (B x H)	Art.-Nr.	Preis
1	Zaunelement	180 x 180 cm	18-L510	49,95 €
2	Zaunelement	90 x 180 cm	18-L511	48,95 €
	Zaunelement	60 x 180 cm	18-L512	47,95 €
3	Abschlusselement	90 x 180/90 cm	18-L513	46,95 €
4	Vorgartenzaun	180 x 90 cm	18-L514	49,95 €

Diagonal-Dichtzaun mit Bogen

kesseldruckimprägniert grün,
Verbindungen aus Edelstahl,
Rahmen: 44 x 44 mm,
Lamellen: 8 x 95 mm geriffelt
B 180 x H 180/160 cm

Exklusiv bei
NOWEBAU

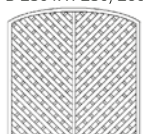

Art.-Nr. 18-L515

64,95 €



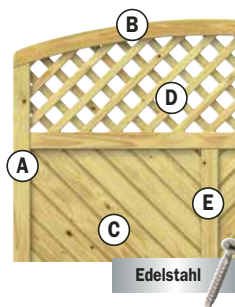

- Rahmen (A):** 42 x 78 mm, äußerst stabil
- Rundbögen (B):** in mehreren Schichten wetterfest und formstabil verleimt
- Füllungen (C):** Profilhölzer, 18 x 121 mm, mit extratiefer Trocknungsnut (15 mm)
- Gitterelemente (D):** Leisten: 9 x 40 mm, Maschenweite: 60 x 60 mm
- Mittelsteg (E):** für zusätzliche Stabilität
- Holzschutz:** Rahmen unten mit Drainagenut und Wasserablauföchern

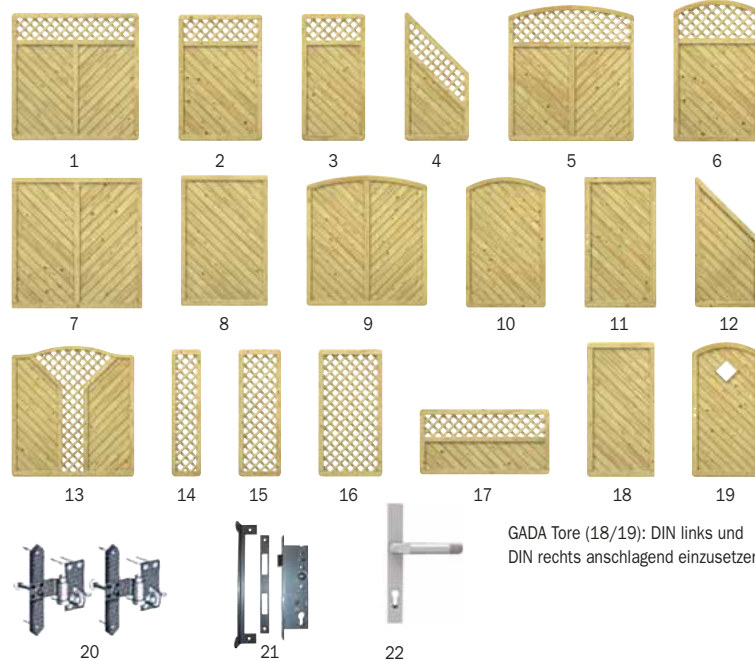

GADA Tore (18/19): DIN links und DIN rechts anschlagend einzusetzen.

Zaunserie „GADA“

ist die Zaunserie für alle, die hochwertige Qualität in Verbindung mit modernem, zeitlosem Design bevorzugen. GADA ist mit Liebe zum Detail gestaltet und mit viel Sorgfalt gefertigt.

Nr.	Artikel	Maße (B x H)	Art.-Nr.	Preis
1	Sichtschutzzaun m. Gitter	180 x 180 cm	18-L516	129,95 €
2	Sichtschutzzaun m. Gitter	120 x 180 cm	18-L517	119,95 €
3	Sichtschutzzaun m. Gitter	90 x 180 cm	18-L518	109,95 €
4	Abschlusselement m. Gitter	90 x 180/90 cm	18-L519	114,00 €
5	Sichtschutzzaun m. Gitter	180 x 180/194 cm	18-L520	139,95 €
6	Sichtschutzzaun m. Gitter	120 x 180/194 cm	18-L521	129,95 €
7	Sichtschutzzaun	180 x 180 cm	18-M522	119,95 €
8	Sichtschutzzaun	120 x 180 cm	18-M523	109,95 €
9	Sichtschutzzaun	180 x 180/194 cm	18-M524	129,95 €
10	Sichtschutzzaun	120 x 180/194 cm	18-M525	119,95 €
11	Sichtschutzzaun	90 x 180 cm	18-M526	99,95 €
12	Abschlusselement	90 x 180/90 cm	18-M527	99,95 €
13	Sichtschutzzaun m. V-Gitter	180 x 180/194 cm	18-L528	169,00 €
14	Rankgitter	41 x 180 cm	18-L529	59,95 €
15	Rankgitter	60 x 180 cm	18-L530	69,95 €
16	Rankgitter	90 x 180 cm	18-L531	74,95 €
17	Vorgartenzaun	180 x 90 cm	18-L532	99,95 €
18	Tor (ohne Beschlag)	100 x 180 cm	18-M533	220,00 €
19	Tor (ohne Beschlag, mit 3 mm Echtglas)	100 x 180/194 cm	18-M534	240,00 €
20	Beschlagsatz		18-M535	49,95 €
21	Einsteckschloss für Tore (ohne Drückergarnitur)		18-M536	54,95 €
22	Drückergarnitur Edelstahloptik		18-M275	75,90 €

M-Artikel haben Lieferzeit

Metallpfosten

Nr.	Artikel	Maße	Art.-Nr. silber	Art.-Nr. anthrazit	Preis
	Pfosten, zum Einbetonieren	7 x 7 x 150 cm	18-L241	18-L242	49,90 €
	Pfosten, zum Einbetonieren	7 x 7 x 240 cm	18-L243	18-L244	69,90 €
23	Pfosten, zum Aufschrauben	7 x 7 x 105 cm	18-L237	18-L238	49,90 €
23	Pfosten, zum Aufschrauben	7 x 7 x 195 cm	18-L239	18-L240	69,90 €

TIPP: Stabile Metallpfosten – die moderne Art der Befestigung

Die Alternative zum Holzpfosten

Metallpfosten aus 2 mm starkem Metall. Feuerverzinkt und pulverbeschichtet in silber-metallisch und anthrazit. Längen 105 und 195 cm mit angeschweißter Bodenplatte (80 x 160 mm) für vier Schrauben.

Ohne Bodenanker zu montieren!



Design-Zubehör

Nr.	Artikel	Maße	Art.-Nr.	Preis
24	Designaufsatz Alu	Länge: 180 cm	18-L537	24,90 €
	MS Polymer-Kleber	290 ml	18-L250	12,95 €
25	Pyramide-Pfostenkappe	9 x 9 cm, Edelstahl	18-L251	9,95 €

Designzubehör

Mit Pfostenkappen aus Edelstahl (25) und dem Designaufsatz aus Aluminium (24) geben Sie Ihrer Zaunanlage den besonderen Pfiff (Designaufsatz nur für gerade Zaunelemente). Befestigen Sie den Designaufsatz mit dem MS Polymer-Kleber.



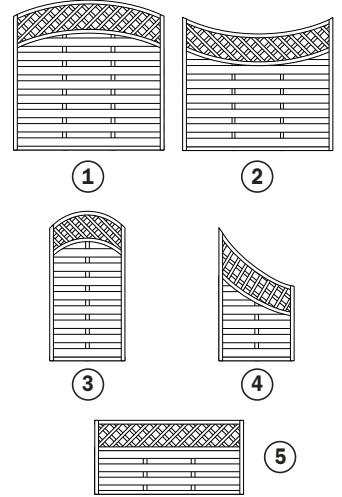

Dichtzaun mit Rankgitter

Rahmen 45 x 45 mm, Lamellen 8 x 92 mm, fein geriffelt, kdi grün und kdi grau, Verbindungen aus Edelstahl. Dazu passende Pfosten finden Sie auf Seite 21.

NEUHEIT 2018

Nr.	Artikel	Maße (B x H)	Preis kdi grün Art.-Nr.	Preis kdi grau Art.-Nr.
1	Dichtzaun mit Oberbogen	180 x 180/160 cm	49,95 € 18-L538	54,90 € 18-L539
2	Dichtzaun mit Unterbogen	180 x 140/160 cm	49,95 € 18-L540	
3	Dichtzaun mit Oberbogen	90 x 180/160 cm	38,95 € 18-L542	
4	Abschlusselement mit Unterbogen	90 x 160/ 90 cm	38,95 € 18-L544	39,95 € 18-L545
5	Vorgartenzaun	180 x 90 cm	31,95 € 18-L546	34,95 € 18-L547

Rankgitter mit Bogen
 kesseldruckimprägniert grün,
 Rahmen 45 x 45 mm, Leisten 12 x 30 mm
 B 180 x H 180/160 cm
 Art.-Nr. 18-L548 **39,95 €**
 B 90 x H 180/160 cm
 Art.-Nr. 18-L549 **26,95 €**



Maschenweite
10 x 10 cm

Rankgitter, gerade
 kesseldruckimprägniert grün,
 Rahmen 45 x 45 mm, Leisten 12 x 30 mm
 B 180 x H 180 cm
 Art.-Nr. 18-L550 **34,95 €**
 B 120 x H 180 cm
 Art.-Nr. 18-L551 **26,95 €**
 B 90 x H 180 cm
 Art.-Nr. 18-L552 **23,95 €**
 B 60 x H 180 cm
 Art.-Nr. 18-L553 **21,95 €**



Spitzrankgitter
 kesseldruckimprägniert grün,
 Rahmen 45 x 45 mm, Leisten 12 x 30 mm,
 B 40 x H 180/200 cm
 Art.-Nr. 18-L554 **19,95 €**



ab **38,95 €**

Auch in den Größen
 B 120 x H 180 cm und
 B 90 x H 180 cm lieferbar



ab **39,95 €**

Passendes Zubehör
 finden Sie auf
 der Seite 35

Bohlen-Zaun „Natura“

bestehend aus:
 ungesäumten Bohlen ca. 16 mm stark und 110 – 160 mm breit,
 montiert mit Rillennägeln aus Edelstahl

**NEUHEIT
 2018**

Artikel	Maße (B x H)	Preis kdi braun Art.-Nr.	Preis kdi grau Art.-Nr.
Zaunelement	180 x 180 cm	49,95 € 18-L555	54,95 € 18-L556
Zaunelement	120 x 180 cm	42,95 € 18-L557	44,95 € 18-L558
Zaunelement	90 x 180 cm	38,95 € 18-L559	39,95 € 18-L560
Pfosten, Kopf gerundet Kreuzholz	9 x 9 x 190 cm	14,95 € 18-L561	14,95 € 18-L441

**Torrahmen
 verzinkt**

B 100 x H 155 cm,
 inkl. Beschlag
**Beliebig in Eigenmontage –
 beplankbar!**
 Art.-Nr. 18-L563

89,00 €



Gestalten Sie
 nach Ihren Wünschen



Arkaden-Sitzpergola

Leisten 12 x 30 mm gehobelt, Maschenweite 6 x 6 cm, Rankenelemente vormontiert, inkl. Beschläge und Montageanleitung bestehend aus: 4 Pfosten 7 x 7 x 210 cm (Kreuzholz), 2 Sattelbögen 4 x 9 x 170 cm, 5 Reiter 4 x 7 x 62 cm, Sitzbank L = 116 cm ca. 170 x 62 x 220 cm

Art.-Nr. 18-L564 **159,00 €**



Arkaden-Durchgangpergola

ca. B 119 x T 58 x H 240 cm, Durchgangsbreite ca. 103 cm, bestehend aus: 4 Pfosten 7 x 7 x 180 cm, 2 Rundbögen 3 x 7 cm jeweils 2-teilig, 2 Lamellengitter 40 x 150 cm vormontiert, Lamellen 5 x 60 mm sauber gesägt, inkl. Beschläge und Montageanleitung, ohne Bodenbefestigung

Art.-Nr. 18-L565 **64,95 €**

Bodenbefestigungen finden Sie auf Seite 35



Eingangspergola mit Bogen

ca. B 160 x T 62 x H 220 cm, Durchgangsbreite ca. 114 cm, bestehend aus: 4 Pfosten 7 x 7 x 210 cm, 2 Leimholzbögen 4 x 7 x 160 cm, 5 Reiter 4 x 7 x 62 cm, 2 Rankgitter 40 x 160 cm vormontiert (Rahmen 45 x 45 mm, Leisten 12 x 30 mm gehobelt) inkl. Beschläge und Montageanleitung, ohne Bodenbefestigung

Art.-Nr. 18-L566 **74,95 €**



Pfosten 9 x 9 cm

Arkadenpergola „ENTRADA“

Komplett-Bausatz, kesseldruckimprägniert grün, Durchgang 60 bis 116 cm

Maße: B 180 x H 218 x T 85 cm Art.-Nr. 18-L567 **159,00 €**
Pfosten: 9 x 9 cm (ohne Bodenbefestigung, Toreinbau möglich)

Einzelpergola 450 cm
kesseldruckimprägniert grün,
Bausatz bestehend aus:
3 Pfosten 9 x 9 x 270 cm
2 Sattelbalken 4,4 x 9,0 x 225 cm
9 Reiter 4,4 x 9,0 x 65 cm
4 Querverbinder 4,4 x 9,0 x 35 cm
Art.-Nr. 18-L568 **89,95 €**

Einzelpergolaverlängerung
(ohne Abb.)
kesseldruckimprägniert grün,
Bausatz bestehend aus:
1 Pfosten 9 x 9 x 270 cm
2 Querverbinder 4,4 x 9,0 x 35 cm
1 Verlängerungsbalken 4,4 x 9,0 x 189 cm
4 Reiter 4,4 x 9,0 x 65 cm
Art.-Nr. 18-L569 **59,95 €**



Unser Naturzaunsortiment

① Weidengeflechtzaun

seitlicher Rahmen: 25 x 45 mm

Maße (B x H)	Art.-Nr.	Preis
120 x 180 cm	18-L570	39,95 €
120 x 140 cm	18-L571	34,95 €
120 x 100 cm	18-L572	29,95 €

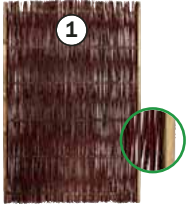

② Weidengeflechtzaun mit Kreuzranggitter

umlaufender Rahmen: 70 x 35 mm (extra stabil)

Maße (B x H)	Art.-Nr.	Preis
120 x 180 cm	18-L573	64,95 €
120 x 140 cm	18-L574	59,95 €
120 x 100 cm	18-L575	49,95 €

Pfosten, Kopf gerundet

Kreuzholz, 9 x 9 cm, kesseldruckimprägniert, braun

150 cm lang
Art.-Nr. 18-L577 **12,90 €**

190 cm lang
Art.-Nr. 18-L578 **14,95 €**



③ Weidengeflechtzaun mit Mittelrahmen

umlaufender Rahmen: 70 x 35 mm (extra stabil)

Maße (B x H)	Art.-Nr.	Preis
180 x 180 cm	18-L576	74,90 €

Weidengeflechtzaun mit Bogen geschlossen

umlaufender Rahmen: 70 x 35 mm (extra stabil)

Grundelement

B 180 x H 180/200 cm
Art.-Nr. 18-L579 **99,00 €**

Abschlusselement

B 90 x H 180/90 cm
Art.-Nr. 18-L580 **69,00 €**

(Pfosten siehe oben)



Weidengeflechtzaun mit Bogen und Ranggitter

umlaufender Rahmen: 70 x 35 mm (extra stabil)

Grundelement

B 180 x H 180/200 cm
Art.-Nr. 18-L581 **109,00 €**

Abschlusselement

B 90 x H 180/90 cm
Art.-Nr. 18-L582 **79,00 €**

(Pfosten siehe oben)





Vorgartenzaun aus Weide

B 180 x H 90 cm
Art.-Nr. 18-L583

29,95 €

B 180 x H 120 cm
Art.-Nr. 18-L584

39,95 €



Weidensteckzaun

3 Hölzer sind angespitzt und 35 cm lang,
B 120 x H 20 cm
Art.-Nr. 18-L587

5,95 €



Haselnuss-Vorgartenzaun

B 180 x H 90 cm
Art.-Nr. 18-L585

39,95 €

B 180 x H 120 cm
Art.-Nr. 18-L586

49,95 €



Haselnuss-Pergola (ohne Bank)

180 x 100 x 210 cm
Art.-Nr. 18-L589

159,00 €



Haselnuss-Steckzaun

B 120 x H 30 cm
Lattenabstand: 7-8 cm
die äußeren Hölzer sind 50 cm lang und angespitzt
Art.-Nr. 18-L588

13,95 €

Einfach in den Boden stecken - fertig!



Gartenbank aus Haselnuss

B 110 x T 43 x H 49 cm
Art.-Nr. 18-L590

89,00 €

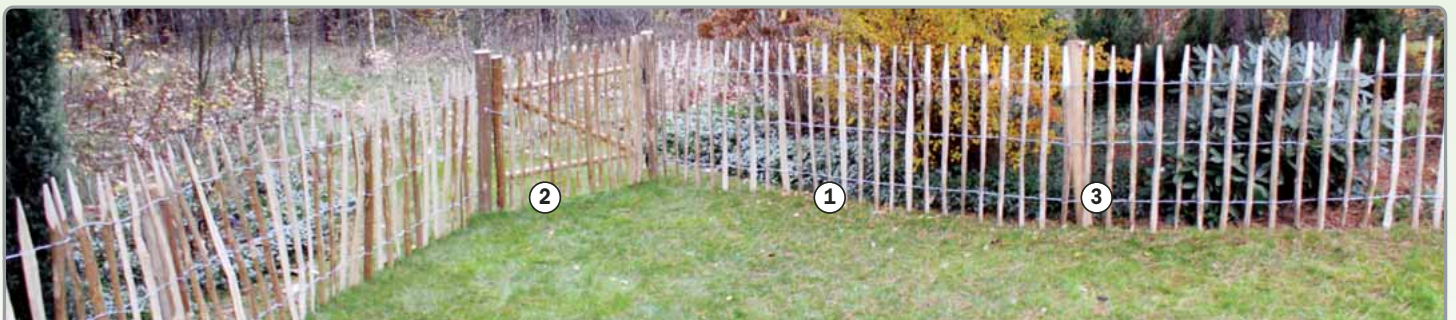

Haselnuss-Rollzaun

gewickelt
mit verzinktem Draht,
Lattenabstand 7-8 cm
Rollen à 10 m

① Rollzaun

90 cm hoch
Art.-Nr. 18-L591

79,00 €

Rollzaun

120 cm hoch
Art.-Nr. 18-L592

99,00 €

② Einzeltor

100 x 90 cm
Art.-Nr. 18-L593

89,00 €

Einzeltor

100 x 120 cm
Art.-Nr. 18-L594

99,00 €

③ Rundpfosten, 10-12 cm Ø

150 cm lang
Art.-Nr. 18-L595

21,95 €

Rundpfosten, 10-12 cm Ø

180 cm lang
Art.-Nr. 18-L596

24,95 €

NEU 2018

Vorgartenzaun aus Lärche
Lärche natur, Latten ca. 21 x 70 mm, Kopf gerundet und umlaufend gefast.
Riegel ca. 21 x 70 mm, B 180 x H 80 cm
Art.-Nr. 18-L597 **29,95 €**

Pfosten
Lärche natur, Kopf umlaufend gefast, 4-seitig gehobelt, Kanten gefast, 90 x 90 mm, Länge 90 cm
Art.-Nr. 18-L598 **19,95 €**

Jägerzaun
kdi braun, Latten: 55 mm breit, Riegel nicht im Lieferumfang, Pfosten auf S. 34, B 250 x H 80 cm
Art.-Nr. 18-L599 **19,95 €**

Jägerzaunriegel
kdi braun, Ø 7 cm, halbrund
Länge: 250 cm
Art.-Nr. 18-L600 **1,40 €/m 3,50 €**

Einzeltor (ohne Abb.)
für „Jägerzaun“, kdi braun, ohne Beschlag
B 100 x H 80 cm
Art.-Nr. 18-L601 **39,95 €**

Mini-Staketenzaun
Zaunbretter 16 x 55 mm, 2 Bretter sind angespitzt und 60 cm lang, B 120 x H 30 cm
Art.-Nr. 18-L602 **7,49 €**

Rancherzaunbohlen
ca. 24 mm stark, sägerau, kesseldruckimprägniert braun, ca. B 240 x H 15/25 cm
Art.-Nr. 18-L603 **3,73 €/m 8,95 €**

Vorgartenzaun „Jenny“
kesseldruckimprägniert grün, Nadelholz, **15 Latten und 2 Querriegel: 25 x 55 mm**, glatt gehobelt

Zaun gerade
180 x 80 cm
Art.-Nr. 18-L604 **24,95 €**

Einzeltor (ohne Abb.)
inkl. Beschlag, 100 x 80 cm
Art.-Nr. 18-L605 **69,00 €**

Extra starke Latten und Querriegel

Vorgartenzaun „Klara“
kesseldruckimprägniert grün, Rahmen: 42 x 65 mm, glatt gehobelt, senkrechte Bretter 16 x 90 mm

Zaun gerade
180 x 90 cm
Art.-Nr. 18-L606 **41,90 €**

Einzeltor (ohne Abb.)
inkl. Beschlag, 100 x 90 cm
Art.-Nr. 18-L607 **74,95 €**

Senkrechtzaun
Latten: 55 mm breit, ca. 27 mm stark, kesseldruckimprägniert braun, B 250 x H 80 cm, Pfosten auf S. 34
Art.-Nr. 18-L608 **22,95 €**

Einzeltor (ohne Abb.)
für „Senkrechtzaun“, ohne Beschlag, kesseldruckimprägniert braun
B 100 x H 80 cm
Art.-Nr. 18-L609 **42,95 €**

Vorgartenzaun mit Unterbogen
B 180 x H 80/70 cm
Art.-Nr. 18-L611 **15,95 €**

Einzeltor gerade (ohne Abb.)
B 100 x H 80 cm, inkl. Beschlag
Art.-Nr. 18-L612 **49,95 €**

Vorgartenzaun gerade (ohne Abb.)
kesseldruckimprägniert grün
10 Latten 15 x 90 mm, geriffelt
Riegel 20 x 68 mm
B 180 x H 80 cm
Art.-Nr. 18-L610 **15,95 €**

Passende Pfosten und Zubehör finden Sie auf den Seiten 34 und 35



**NEUHEIT
2018**



Kaminholzunterstand

alle Elemente fertig montiert, gehobelt und gefast, Seitenwände mit Leisten 16 x 40 mm, inkl. Montagematerial, für ca. 2,3 m³ Kaminholz, B 208 x H 200 x T 75 cm, kdi grau

Art.-Nr. 18-L613

109,00 €

Kaminholzunterstand Big-Version

Das Kaminholzregal 18-L613 kann Rücken an Rücken zusammengebaut werden. Die beiden Regale verschmelzen zu einer großvolumigen Einheit für ca. 4,6 m³ Kaminholz. Die passenden Verbindungshölzer und Schrauben liegen den Bausätzen kostenlos bei.

2 x Art.-Nr. 18-L613

218,00 €



**NEUHEIT
2018**

Kaminholzunterstand mit Rückwand

alle Elemente fertig montiert, gehobelt und gefast, Seitenwände und Rückwand mit Leisten 16 x 40 mm, inkl. Schraubmaterial und Montageanleitung, für ca. 2,0 m³ Kaminholz, B 208 x H 200 x T 75 cm, kdi grau

Art.-Nr. 18-L614

139,00 €



Mülltonnen-Doppelbox

für 2 Tonnen à 240 Liter, Weidengeflecht, B 150 x H 114/129 x T 90 cm

Art.-Nr. 18-L615

189,00 €



Mülltonnen-Doppelbox

für 2 Tonnen à 240 Liter, kesseldruckimprägniert grün, inkl. Rückwand und Montagematerial B 150 x H 120 x T 90 cm

Art.-Nr. 18-L616

129,00 €



Kaminholzunterstand, geschlossen

kdi grün, vormontierte Elemente, Dach inkl. Dachpappe, inkl. Montagematerial, für ca. 1,8 m³ Kaminholz, B 188 x H 183 x T 69 cm

Art.-Nr. 18-L617

54,95 €



Mülltonnen-Dreifachbox

für 3 Tonnen à 240 Liter, kesseldruckimprägniert grün, inkl. Rückwand und Montagematerial B 225 x H 120 x T 90 cm

Art.-Nr. 18-L618

199,00 €



Konstruktionshölzer

gehobelt, gefast, kesseldruckimprägniert grün

Art.-Nr.	Maße	Preis
18-L619	3,6 x 5,6 x 400 cm	8,95 €
18-L620	5,6 x 5,6 x 400 cm	11,95 €
18-L621	4,0 x 8,5 x 400 cm	12,95 €
18-L622	5,6 x 11,5 x 400 cm	19,95 €
18-L623	5,6 x 13,5 x 400 cm	24,95 €
18-L624	2,0 x 9,6 x 400 cm	8,50 €
18-L625	2,0 x 11,6 x 400 cm	9,50 €
18-L626	2,6 x 14,5 x 400 cm	14,95 €
18-L627	2,6 x 17,5 x 400 cm	17,95 €

Weitere Längen auf Anfrage.



Baumpfähle

gefräst, gespitzt, kesseldruckimprägniert grün

Art.-Nr.	Ø/Länge	Preis
18-L651	46 mm/150 cm lang	2,49 €
18-L652	60 mm/200 cm lang	3,49 €
18-L653	60 mm/250 cm lang	3,95 €
18-L654	70 mm/250 cm lang	4,95 €



Eichenpfosten

gespitzt, kesseldruckimprägniert braun

Art.-Nr.	Maße	Preis
18-L655	10 x 10 x 125 cm	12,95 €
18-L656	10 x 10 x 150 cm	14,95 €
18-L657	10 x 10 x 175 cm	17,95 €

1 Pfosten

Kreuzholz, gehobelt, kdi grün

NEU 2018
7 x 7 x 240 cm

Art.-Nr.	Maße	Preis
18-L628	7 x 7 x 100 cm	3,95 €
18-L629	7 x 7 x 180 cm	5,95 €
18-L630	7 x 7 x 210 cm	6,95 €
18-L631	7 x 7 x 240 cm	7,95 €
18-L632	9 x 9 x 180 cm	9,95 €
18-L633	9 x 9 x 210 cm	12,95 €
18-L634	9 x 9 x 240 cm	14,95 €
18-L635	9 x 9 x 270 cm	15,95 €
18-L636	9 x 9 x 300 cm	17,95 €
18-L637	9 x 9 x 400 cm	24,95 €
18-L638	12 x 12 x 180 cm	18,95 €
18-L639	12 x 12 x 240 cm	23,95 €
18-L640	12 x 12 x 300 cm	29,95 €



2 Pfosten Kopf gerundet

Kreuzholz, gehobelt, kdi grün

Art.-Nr.	Maße	Preis
18-L641	9 x 9 x 95 cm	7,95 €
18-L642	9 x 9 x 165 cm	11,95 €
18-L643	9 x 9 x 190 cm	13,95 €



3 Zaunpfähle

gefräst, gespitzt, kdi braun

Art.-Nr.	Ø/Länge	Preis
18-L644	80 mm/125 cm lang	3,95 €
18-L645	80 mm/150 cm lang	4,95 €
18-L646	80 mm/175 cm lang	5,95 €

4 Rundhölzer

gefräst, kdi grün

Art.-Nr.	Maße	Preis
18-L647	10 cm Ø, 400 cm lang	16,95 €
18-L648	12 cm Ø, 300 cm lang	17,95 €
18-L649	12 cm Ø, 400 cm lang	23,95 €
18-L650	12 cm Ø, 500 cm lang	29,95 €



Pfostenfundament-Stein

aus Beton
passend für H-Anker bis 91 mm
Art.-Nr. 18-L658

11,95 €

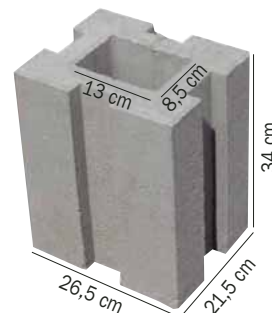

Zur seitlichen Aufnahme von Rasenbord.



Gartenschwellen

kesseldruckimprägniert grün

Art.-Nr.	Maße	Preis
18-L659	13 x 16 x 250 cm	29,95 €
18-L660	12 x 24 x 250 cm	39,95 €



Holzkugel auf Platte

kesseldruckimprägniert grün

Maße	Art.-Nr.	Preis
für 9 x 9 Pfosten	18-L661	6,99 €

Holzabdeckung-Pyramide

kesseldruckimprägniert grün

Maße	Art.-Nr.	Preis
für 9 x 9 Pfosten	18-L662	3,99 €



1 Kugel-Pfostenkappe

Maße	Preis (verzinkt)	Preis (Aluminium)	Preis (Kupfer)
	Art.-Nr.	Art.-Nr.	Art.-Nr.
7 x 7 cm	3,95 € 18-L663	5,95 € 18-L664	10,95 € 18-L665
9 x 9 cm	4,95 € 18-L666	7,95 € 18-L667	13,95 € 18-L668

2 Pyramide-Pfostenkappe

Maße	Preis (verzinkt)	Preis (Aluminium)	Preis (Kupfer)
	Art.-Nr.	Art.-Nr.	Art.-Nr.
7 x 7 cm	1,95 € 18-L669	3,95 € 18-L670	4,95 € 18-L671
9 x 9 cm	2,95 € 18-L672	4,95 € 18-L673	5,95 € 18-L674



H-Pfostenträger

verzinkt (ohne Schrauben), 600 x 60 x 5 mm

Maße	Art.-Nr.	Preis
71 mm	18-L675	9,95 €
91 mm	18-L676	9,95 €
101 mm	18-L677	9,95 €
121 mm	18-L678	9,95 €



Pfostenträger (ähnl. Abb.)

verzinkt, zum Aufschauben (ohne Schrauben)

Maße	Art.-Nr.	Preis
71 mm	18-L679	6,95 €
91 mm	18-L680	6,95 €
101 mm	18-L681	6,95 €
121 mm	18-L682	6,95 €



Pfostenträger

verzinkt, zum Einbetonieren (ohne Schrauben)

Maße	Art.-Nr.	Preis
71 mm	18-L683	5,95 €
91 mm	18-L684	5,95 €
101 mm	18-L685	6,49 €
121 mm	18-L686	6,95 €



Pfostenschuh

verzinkt, zum Aufschauben (ohne Schrauben)

Maße	Art.-Nr.	Preis
für 7 x 7 Pfosten	18-L687	5,95 €
für 9 x 9 Pfosten	18-L688	6,95 €



Sturmanker

schützt Ihre Zaunanlage zusätzlich zu dem normalen Bodenanker
Art.-Nr. 18-L689

22,95 €



Bodeneinschlag-hülse

verzinkt, ca. 90 cm lang

Maße	Art.-Nr.	Preis
für 7 x 7 Pfosten	18-L690	4,95 €
für 9 x 9 Pfosten	18-L691	5,49 €

Expertentipp:
Wir empfehlen ab einer
Zaunhöhe von 150 cm
H-Pfostenträger zu
verbauen



Ruck-Zuck-Beton

schnellhärtender Beton zum Montieren und Fixieren von Zaunpfählen, Wäschespinnen etc., 25 kg ergeben ca. 13 Liter Fertigmischung, das Trockengemisch wird in Lagen von 10–15 cm eingebracht und mit Wasser begossen, schnell erhärtend (nicht für DIN-relevante Bauteile geeignet)
25 kg-Sack
Art.-Nr. 18-L692 0,33 €/kg **8,20 €**

Die Natur zu Füßen – Terrassenböden aus Holz

Hartholbodendiele aus Bangkirai

Bangkirai ist eine Holzart, mit gelbbrauner Farbe. Sie wird ohne Behandlung langsam dunkler und ergraut nach einiger Zeit. Das Holz ist sehr stabil, langlebig und kann kleine WurmLöcher enthalten. Auf die Qualität und die Haltbarkeit des Holzes haben diese Löcher keinen Einfluss. Aussortierte/nachsortierte und gebürstete Dielen. **Beidseitig verlegbar.**

1 Seite glatt, 1 Seite genutet

25 x 145 mm, Längen: 3,65/3,95/4,30 m

Art.-Nr. 18-L693

9,95 €/m

Hartholz-Unterkonstruktion

(ohne Abb.)

45 x 68 mm, verfügbare Längen bitte anfragen

Art.-Nr. 18-L694

7,99 €/m



Bangkirai-Öl

2,5 Liter

Art.-Nr. 18-L695 11,98 €/l

29,95 €



Elephant

Bodendiele aus sibirischer Lärche

die besonderen Merkmale und Vorzüge sind die Feinjährigkeit, Kleinastigkeit, wenig Splint und Langlebigkeit, durch die hohe Dichte sehr schwer und strapazierfähig, 1 Seite fein geriffelt, 1 Seite grob geriffelt, 27 x 143 mm, Längen: 3,00 / 4,00 m Art.-Nr. 18-L696

4,49 €/m

Unterkonstruktionsholz „Sibirische Lärche“

(ohne Abb.) 45 x 70 x 3000 mm Art.-Nr. 18-L697

3,99 €/m

Bodendiele aus Douglasie

naturbelassen, 26 x 143 mm 1 Seite fein, 1 Seite grob geriffelt Längen: 3,00 / 4,00 m Art.-Nr. 18-L698

2,99 €/m

Unterkonstruktionsholz „Douglasie“

(ohne Abb.) 42 x 70 x 3000 mm Art.-Nr. 18-L699

2,69 €/m

Zubehör für den fachgerechten Aufbau einer Terrasse



8%



Beton-Fundamentstein

unten 22,5 x 22,5 cm, oben 20 x 20 cm,
Höhe 17 cm, 5 und 7 cm breite Aussparung
Art.-Nr. 18-L712 **5,95 €**

Schneller Aufbau und
optimale Unterlüftung
der Terrasse!

Die neue Generation Terrassenlager:



Terrassenlager Standard

Terrassenlager

Zum Ausgleich kleiner und großer
Höhendifferenzen. Sicherer Stand der
gesamten Unterkonstruktion.

25 – 40 mm Art.-Nr. 18-L700 **4,80 €**
35 – 70 mm Art.-Nr. 18-L701 **4,90 €**
65 – 155 mm Art.-Nr. 18-L702 **5,95 €**
145 – 225 mm Art.-Nr. 18-L703 **6,95 €**

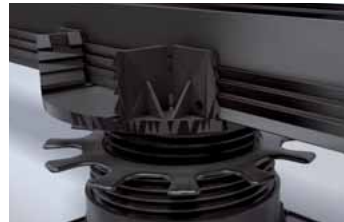

Terrassenlager-CLIP

Terrassenlager-Clip

für den Ausgleich von 25–225 mm.
Schnelle Montage, nahezu schraubenlose
Verlegung. Höhenverstellbarkeit.
Für Alu-Unterkonstruktion 18-L713 und 18-L714

25 – 40 mm Art.-Nr. 18-L704 **4,80 €**
35 – 70 mm Art.-Nr. 18-L705 **4,90 €**
65 – 155 mm Art.-Nr. 18-L706 **5,95 €**
145 – 225 mm Art.-Nr. 18-L707 **6,95 €**



Terrassenlager mit Fugenkreuz

Terrassenlager-Fugenkreuz

Für die Verlegung von Terrassen- oder
Holzplatten. Problemloser Höhenausgleich
von 25–225 mm.

25 – 40 mm Art.-Nr. 18-L708 **4,80 €**
35 – 70 mm Art.-Nr. 18-L709 **4,90 €**
65 – 155 mm Art.-Nr. 18-L710 **5,95 €**
145 – 225 mm Art.-Nr. 18-L711 **6,95 €**



Aluminium-Unterkonstruktion

Der Problemlöser bei großen Spannweiten,
Breite jeweils 68 mm inkl. Rastnasen

TWIXT-Isostep-CLIP 64 x 30 x 4000 mm
Art.-Nr. 18-L713 **51,90 €**

BIG-Isostep-CLIP 64 x 45 x 4000 mm
Art.-Nr. 18-L714 **64,90 €**

Aluminium ist
günstiger als Holz:



Verbinders für Isostep-CLIP-Schienen

Verschnittoptimierte Montage der
Unterkonstruktion, keine zusätzliche
Unterlegung beim Längsstoß der Schiene,
einfache und schnelle Erstellung einer
Rahmenkonstruktion, Material: Aluminium

für TWIXT-Isostep-CLIP, 18 x 59 x 196 mm
Art.-Nr. 18-L715 **13,95 €**

für BIG-Isostep-CLIP, 32 x 58 x 196 mm
Art.-Nr. 18-L716 **15,95 €**



Isostep-Schiene

Der Problemlöser bei geringer Aufbauhöhe.
40 x 23 x 3600 mm

Art.-Nr. 18-L718 **42,90 €**



Clipperstart

Die unsichtbare Starthilfe bei
der Dielenmontage mit Clipper.
Für Alu- und Holz-Unterkonstruktion

20 St./Paket
Art.-Nr. 18-L719 **21,90 €**/Paket



Terrassendielenbefestigung „CLIPPER“

Die Befestigung mit 3 Funktionen:

1. Unsichtbare Befestigung
2. Abstandhalter zwischen den Dielen (5 mm)
3. Konstruktiver Holzschutz –
Variabel einstellbar für Dielenbreiten
von 120 – 150 mm

für 25 mm Dielen, 50 St./Paket
Art.-Nr. 18-L724 **49,95 €**/Paket



Abstandhalter „TERRAFIX“

Mit TERRAFIX können Sie Terrassendielen
jeglicher Abmessungen und Holzart einfach,
schnell und perfekt verlegen.
88 x 25 x 20 mm (Pak.= 100 St.)

Bolzen 7 mm (Fugenabstand)
Art.-Nr. 18-L720 **21,90 €**/Paket



Isopads

Zum Ausgleich kleiner Unebenheiten.
Konstruktiver Holzschutz der Unterkonstruktion,
unverrottbares XennoX® Gummigranulat.

3 x 60 x 90 mm, 60 St./Paket
Art.-Nr. 18-L721 **16,90 €**/Paket

8 x 60 x 90 mm, 24 St./Paket
Art.-Nr. 18-L722 **8,95 €**/Paket

20 x 60 x 90 mm, 12 St./Paket
Art.-Nr. 18-L723 **8,95 €**/Paket

Isopad für Terrassenlager mit Fugenkreuz

Auflagepad aus atmungsaktiven
Gummigranulat; idealer und unverzichtbarer
Ergänzungsartikel bei der Verlegung von
Terrassenplatten

- Abmessungen: 3 mm
- kein Verrutschen der Steinplatten
- Trittschalldämmung

15 St./Paket
Art.-Nr. 18-L725 **6,99 €**/Paket



(*Für den mobilen Internetzugang via Smartphone können Kosten entstehen.)

BPC-Terrassendielen, kunststoffummantelt

Vollprofil mit Holzstruktur

unempfindlich gegen Kratzer, Flecken und Verschmutzungen, 20 x 140 mm

Länge	Preis mittelgrau	Preis dunkelbraun
	Art.-Nr.	Art.-Nr.
4000 mm	11,95 €/m 18-L726	11,95 €/m 18-L727
5000 mm	11,95 €/m 18-L728	11,95 €/m 18-L729



mittelgrau



dunkelbraun



BPC-Terrassendielen mit Vollprofil

Perfektes Preis-Leistungs-Verhältnis

Unsere BPC-Dielen sind hochwertig, pflegeleicht und barfußgeeignet.

Vollprofil

Kombiprofil: geriffelt/genutet
1-seitig geschliffen/gebürstet
20 x 145 mm

Länge	Preis braun	Preis anthrazit
	Art.-Nr.	Art.-Nr.
4000 mm	9,95 €/m 18-L730	9,95 €/m 18-L731
5000 mm	9,95 €/m 18-L732	9,95 €/m 18-L733

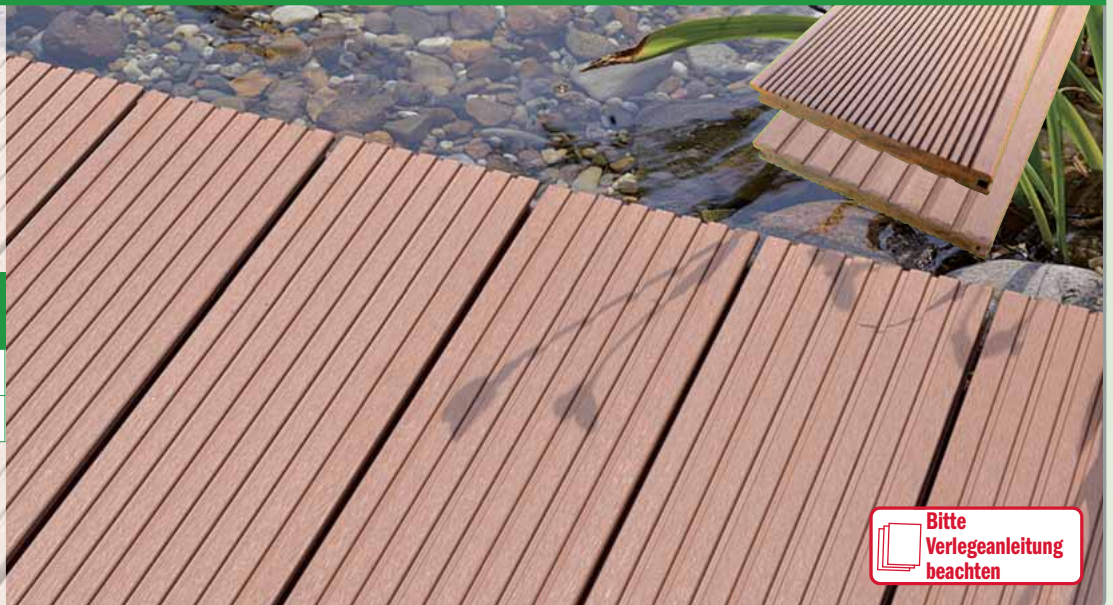

Zubehör finden Sie auf Seite 37 u. 39

BPC-Terrassendielen mit Hohlkammerprofil

Hohlkammerprofil „Exklusiv“

Kombiprofil: geriffelt/genutet,
1-seitig geschliffen/gebürstet,
23 x 135 mm

Länge	Preis braun	Preis anthrazit
	Art.-Nr.	Art.-Nr.
4000 mm	6,95 €/m 18-L734	6,95 €/m 18-L735
5000 mm	6,95 €/m 18-L736	6,95 €/m 18-L737



Zubehör finden Sie auf Seite 37 u. 39

Thermo-WPC-Terrassendielen

TERRACON® Thermo-WPC- Terrassendielen „Comfort“ und „Premium“ 21 x 137 mm

Vorteile:

- fett- und ölbeständig
- jede Diele ist ein Unikat
- keine Längenausdehnung durch Feuchtigkeitsaufnahme, schwimmende Verlegung ohne Gefälle möglich
- bis 25 Jahre Herstellergarantie (Thermo-WPC „Premium“) gegen Fäulnis, Verfall und Insektschäden
- Rutschhemmung R 11
- kein Vorbohren
- Vollmaterial, gute Biegefestigkeit
- wartungsfrei
- riss- und splitterfrei – echte Barfußdielen
- umweltschonend, da tropenholzfrei



Premium sand

Länge	Preis Comfort grau Art.-Nr.	Preis Comfort braun Art.-Nr.	Preis Premium sand Art.-Nr.	Preis Premium walnuss Art.-Nr.
4000 mm	11,95 €/m 18-L738	11,95 €/m 18-L739	15,95 €/m 18-L740	15,95 €/m 18-L741
5000 mm	11,95 €/m 18-L742	11,95 €/m 18-L743	15,95 €/m 18-L744	15,95 €/m 18-L745

**Bitte
Verlegeanleitung
beachten**

BPC/WPC-Terrassendielen-Zubehör

Artikel	Maße/Längen	Art.-Nr.	Preis
BPC-Unterkonstruktion	40 x 60 x 3600 mm	18-L746	5,49 €/m
Aluminium-Unterkonstruktion, pulverbeschichtet, schwarz mit Bohrmarkierungen	49 x 29 x 2900 mm	18-L747	6,99 €/m
Aluminium-Einsteckverbinder pressblank, Kanten gerundet, zur Endlosverlegung	43 x 23 x 400 mm für Alu-Unterkonstruktion Artikel 18-L747	18-L748	1,95 €
Endkappe Kunststoff, schwarz	für Alu-Unterkonstruktion Artikel 18-L747	18-L750	1,50 €
Aluminium-Abschlusschiene <small>NEU 2018</small> bronze eloxiert	26 x 36 x 34 x 4000 mm	18-L749	9,99 €/m

Artikel	Maße/Längen	Art.-Nr.	Art.-Nr.	Preis
BPC-Abschlusswinkel	40 x 60 mm	Anthrazit	Braun	10,95 €
lieferbar in	2900 mm	18-L751	18-L752	

Artikel	Maße/Einheit	Art.-Nr.	Preis
Befestigungsclips, schwarz, inkl. Schrauben + Bit			
lieferbar in	250 Stück/Eimer für ca. 10,5 m ²	18-L753	89,00 €
ohne Bit, lieferbar in	50 Stück für ca. 2 m ²	18-L754	19,95 €
Anfangsclips, inkl. Schrauben	25 Stück	18-L755	14,95 €



Terrastart

Der unsichtbare, schnelle Start-/Endbefestigung für Dielen mit Nut (Pak.= 20 St.).

Für Alu- und Holz-Unterkonstruktion
Art.-Nr. 18-L756

21,90 €



Terraflex

Die unsichtbare, schnelle Dielenmontage. Hochwertiger, glasfaserverstärkter Kunststoff.



VE	Holz-Uk, V2A Preis Art.-Nr.	ALU-Uk, V2A Preis Art.-Nr.
6 mm (30 Stk./Pak.)	18,90 € 18-L757	18,90 € 18-L758
9 mm (30 Stk./Pak.)	19,90 € 18-L759	19,90 € 18-L760

VE	Holz-Uk, V4A Preis Art.-Nr.	ALU-Uk, V4A Preis Art.-Nr.
6 mm (30 Stk./Pak.)	22,90 € 18-L761	22,90 € 18-L762
9 mm (30 Stk./Pak.)	23,90 € 18-L763	23,90 € 18-L764



MADE IN GERMANY

ab 139,- €

Das UNO Zaun- und Sichtschutzsystem aus hochwertigem Kunststoff bietet vielfältige Einsatzmöglichkeiten. Ob Terrasse, Gehweg, Auffahrten oder Grundstücke – die UNO-Serie bietet die perfekte Lösung für Sie.

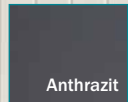
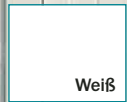

Sichtschutz	Basisselement		Abschlusselement links / rechts abgeschrägt		Abschlusselement links / rechts abgeschrägt		Abschlusselement links / rechts abgeschrägt		Abschlusselement links / rechts abgeschrägt								
	Maße (B x H)	Preis	Maße (B x H)	Preis	Maße (B x H)	Preis	Maße (B x H)	Preis	Maße (B x H)	Preis							
Beschreibung	170 x 180 cm	199,00 €	90 x 180 cm	149,00 €	170 x 150 cm	185,00 €	90 x 150 cm	139,00 €	170 x 180 cm / 150 cm	219,00 €	90 x 180 / 150 cm	179,00 €	170 x 180 / 90 cm	169,00 €	90 x 180 / 90 cm	295,00 €	
Art.-Nr.: weiß	18-L765	18-L765	18-L768	18-L768	18-L771	18-L771	18-L774	18-L774	18-L777	18-L780	18-L780	18-L783	18-L786	18-L789	18-L792	18-L795	18-L798
Art.-Nr.: anthrazit	18-M766	18-M766	18-M769	18-M769	18-M772	18-M772	18-M775	18-M775	18-M778	18-M781	18-M781	18-M784	18-M787	18-M790	18-M793	18-M796	18-M799
Art.-Nr.: golden oak	18-M767	18-M767	18-M770	18-M770	18-M773	18-M773	18-M776	18-M776	18-M779	18-M782	18-M782	18-M785	18-M788	18-M791	18-M794	18-M797	18-M800

Sichtschutz	Zwischenelement		Rankgitterelement		Torelement		Tor-Set					
	Maße (B x H)	Preis	Maße (B x H)	Preis	Maße (B x H)	Preis	Maße (B x H)	Preis				
Beschreibung	50 x 180 / 205 / 180 cm	179,00 €	Zwischenelement gerade	165,00 €	Rankgitterelement mitte	499,00 €	Rankgitterelement oben	349,00 €	Torelement, einseitig mit Querstrebe zur Stabilisierung	229,00 €	Tor-Set kompl. mit Drückergarnitur u. Schloss für 1-flügelige Türen	299,00 €
Art.-Nr.: weiß	18-L801	18-L801	18-L802	18-L802	18-M803	18-M803	18-M806	18-M806	18-M809	18-M809	18-M812	18-M812
Art.-Nr.: anthrazit/golden oak	18-M814 / M815	18-M814 / M815	18-M816	18-M816	18-M804 / M805	18-M804 / M805	18-M807 / M808	18-M807 / M808	18-M810 / M811	18-M810 / M811		

Zubehör & Pfosten	Montage-Set		Halter-Set		Pfostenkappe		Montagekleber		Kunststoffpfosten		Länge Kunststoffpfosten		Preis	
	Maße (B x H)	Preis	Maße (B x H)	Preis	Maße (B x H)	Preis	Maße (B x H)	Preis	Maße (B x H)	Preis	Maße (B x H)	Preis	Maße (B x H)	Preis
Beschreibung	18-L813	26,90 € / Set	18-M816	15,90 € / Set	18-L817	2,90 € / Stk.	18-L820	9,90 € / 200 ml	10 x 10 cm (inkl. Stahlverstärkung)	43,90 €	90 cm (für Vorgartenzäune)	18-L821	43,90 €	18-L821
Art.-Nr.: weiß	18-L813	18-L813	18-M816	18-M816	18-L817	18-L817	18-L820	18-L820	109 cm	45,90 €	109 cm	18-L822	45,90 €	18-M823 / M824
Art.-Nr.: anthrazit/golden oak	18-M814 / M815	18-M814 / M815	18-M816	18-M816	18-M818 / 819	5,90 € / Stk.	18-M818 / 819		169 cm	60,90 €	169 cm	18-L825	60,90 €	18-M826 / M827
									199 cm	67,90 €	199 cm	18-L829	67,90 €	18-M830 / M831

Vorgartenzäune	Zaunfeld gerade		Zaunfeld Unterbogen		Zaunfeld Oberbogen		Kunststoff-Rundpfosten		Länge Kunststoffpfosten		Preis	
	Maße (B x H)	Preis	Maße (B x H)	Preis	Maße (B x H)	Preis	Maße (B x H)	Preis	Maße (B x H)	Preis	Maße (B x H)	Preis
Beschreibung	180 x 75 cm	114,90 €	180 x 75 / 65 cm	129,90 €	180 x 75 / 85 cm	129,90 €	Ø 10,7 cm (inkl. Stahlverstärkung)	43,90 €	90 cm (für Vorgartenzäune)	18-M835	43,90 €	18-M835
Art.-Nr.: weiß	18-M832	18-M832	18-M833	18-M833	18-M834	18-M834	NEU 2018	45,90 €	109 cm	18-M838	45,90 €	18-M838
								60,90 €	169 cm	18-M841	60,90 €	18-M841
								91,90 €	199 cm	18-M844	91,90 €	18-M844

Weitere Sichtschutz- und Vorgartenzäune finden Sie in unserem Spezialkatalog UNO Zaunsystem. Sprechen Sie ihren Fachberater an.





UNO FIX – Der neue DO-IT-YOURSELF – Sichtschutz

Das System ist denkbar einfach – Der Zaun kann fertig konfektioniert im Paket abgeholt werden. Sie erhalten die für die Größe vorgefertigten Paneele, U-Leisten und Schrauben sowie eine Aufbauanleitung. Einfach zusammenbauen und fertig!

ab **99,- €**

IHR Vorteil: UNO Fix kann an alle Pfostenarten montiert werden, egal ob an Kunststoff, Holz oder Stein. Benötigtes Zubehör finden Sie auf der vorherigen Katalogseite oder in unserem Spezialkatalog UNO Zaunsysteme.

Montagebeispiele



Den UNO Fix gibt es auch in farbig (u.a. anthrazitgrau, golden oak, tannengrün u.v.m.) Setzen Sie Akzente in Ihrem Garten! Sprechen Sie mit Ihrem Fachberater!

Der UNO FIX ist in folgenden Varianten erhältlich:

Sichtschutzzäune			
Beschreibung	Zaunelement	Zaunelement	Rankgitterelement
Maße (B x H)	90 x 170 cm	180 x 170 cm	180 x 170 cm
Preis	69,00 €	119,00 €	129,00 €
Art.-Nr.: weiß	18-L847	18-L848	18-L849

Die Bilder dienen nur zu Darstellungszwecken. Die Pfosten sind in den Verkaufs-Sets nicht enthalten.



Kunststoff-Zaunserie „Exklusiv“

Setzen Sie Akzente und bringen Sie mehr Farbe in den Garten mit den hochwertigen Exklusiv Sichtschutz- und Zaunsystemen aus Kunststoff. Das umfangreiche Angebot an Formen und Farben gibt genügend Spielraum für eine individuelle Gestaltung Ihrer Zaun- oder Sichtschutzanlage.

Durch die Verstärkung der Elemente mit einem Alukern und Eckschweißverbindern erhalten Sie ein hohes Maß an Stabilität und somit auch eine verbesserte Qualität.

Machen Sie mehr aus Ihrem Garten!

Mit UNO „Exklusiv“ lassen sich auch besonders ausgefallene Sonderwünsche umsetzen: Zum Beispiel mit Einsätzen aus Glas.



NEU 2018



Anthrazit

Bergkiefer

Golden Oak

Monument Oak

Moosgrün

Silbergrau

Stahlblau

Tannengrün

Weinrot

Weitere Farben auf Anfrage möglich.

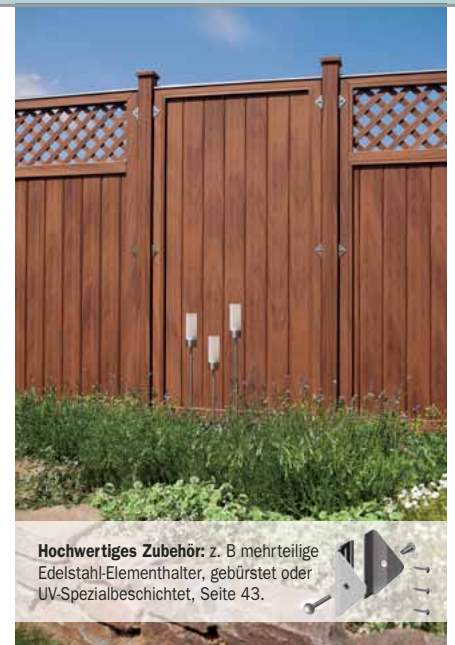

Hochwertiges Zubehör: z. B. mehrteilige Edelstahl-Elementhalter, gebürstet oder UV-Spezialbeschichtet, Seite 43.



LONGLIFE RIVA

LONGLIFE RIVA ist absolut blickdicht und überzeugt mit besonders starken Profilen und dem starken Rahmen.

Profil: 24,5 x 125,3 mm

Rahmen: 68 x 48 mm

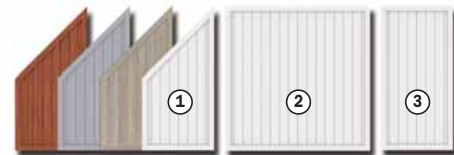

Zaunelemente: Höhe 180 cm, in vier attraktiven Farben



* Der Hersteller gewährt eine 10-jährige Garantie auf Farbechtheit gemäß ISO 105-A02 auf alle weißen Elemente.

LONGLIFE RIVA

Nr.	Maße (B x H)	Preis braun Art.-Nr.	Preis grau Art.-Nr.	Preis polareiche Art.-Nr.	Preis weiß Art.-Nr.
1	90 x 180/90 cm	279,00 € 18-M850	289,00 € 18-M851	399,00 € 18-M852	219,00 € 18-M853
2	180 x 180 cm	379,00 € 18-M854	359,00 € 18-M855	499,00 € 18-M856	289,00 € 18-M857
3	90 x 180 cm	279,00 € 18-M858	289,00 € 18-M859	399,00 € 18-M860	219,00 € 18-M861
4	90 x 180/90 cm mit Gitter	299,00 € 18-M862	329,00 € 18-M863	479,00 € 18-M864	299,00 € 18-M865
5	180 x 180 cm mit Gitter	399,00 € 18-M866	399,00 € 18-M867	579,00 € 18-M868	369,00 € 18-M869
6	90 x 180 cm mit Gitter	299,00 € 18-M870	329,00 € 18-M871	479,00 € 18-M872	299,00 € 18-M873

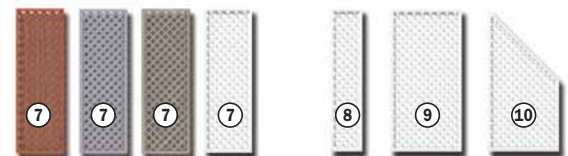

Gitterelemente: Höhe 180 cm

Rankgitter

Nr.	Maße (B x H)	Preis braun Art.-Nr.	Preis grau Art.-Nr.	Preis polareiche Art.-Nr.	Preis weiß Art.-Nr.
7	60 x 180 cm	149,00 € 18-M874	129,00 € 18-M875	299,00 € 18-M876	109,00 € 18-M877
8	40 x 180 cm				99,00 € 18-M878
9	90 x 180 cm				149,00 € 18-M879
10	90 x 180/90 cm				149,00 € 18-M880

* Farbgarantie: 10 Jahre für weiße Elemente / 7 Jahre für Polareiche (Dekor) gemäß DIN EN 1513. Braune und graue Elemente enthalten zur natürlichen Farbgebung Naturstoffe und verwittern etwas in den ersten 2 Jahren, um so den gewünschten, fotografierten Endzustand zu erreichen.

LONGLIFE ROMO

im klassischen Dichtzaun-Design und in zwei Höhen



LONGLIFE ROMO gerade weiß

Nr.	Maße (B x H)	Art.-Nr.	Preis
1	90 x 90 cm	18-M881	129,00 €
2	90 x 180 cm	18-M882	165,00 €
3	120 x 90 cm	18-M883	139,00 €
4	120 x 180 cm	18-M884	199,00 €
5	180 x 90 cm	18-M885	159,00 €
6	180 x 180 cm	18-M886	199,00 €

LONGLIFE ROMO rund weiß

Nr.	Maße (B x H)	Art.-Nr.	Preis
7	90 x 180/90 cm	18-M887	199,00 €
8	120 x 90/106 cm	18-M888	149,00 €
8	120 x 180/196 cm	18-M889	229,00 €
10	180 x 90/106 cm	18-M890	179,00 €
11	180 x 180/196 cm	18-M891	249,00 €

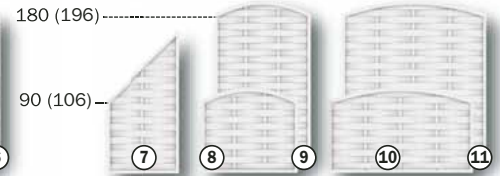

LONGLIFE Vorgartenzaun CARA

Der bewährte Klassiker: Streichfrei, langlebig und vielfältig!
Die stabilen Tore eignen sich auch gut als freistehende Toranlagen in Kombination mit Hecken, Sträuchern etc., Systemhöhe 70 cm

Nr.	Artikel	Maße (B x H)	Art.-Nr.	Preis
1	Vorgarten	180 x 70 cm	18-M891	94,90 €
2	Vorgarten	180 x 70/80 cm	18-M892	99,90 €
3	Vorgarten	180 x 70/61 cm	18-M893	99,90 €
4	Einzeltor ¹⁾	106 x 70 cm *	18-M894	289,00 €
5	Einzeltor ¹⁾	106 x 70/80 cm *	18-M895	299,00 €
6	Doppeltor	310 x 70 cm *	18-M896	499,00 €
7	Elementhalter-Set (4er)		18-M897	23,95 €
8	Dom-Aufsatz, 11er-Set		18-M898	10,00 €
9	Pyramide-Aufsatz, 11er-Set		18-M899	10,00 €

Zum Zaunplaner:



¹⁾ DIN rechts oder links erhältlich
* ohne Beschläge und Drücker



Zu jedem CARA Element benötigen Sie zusätzlich die Design-Aufsätze als Profil-Abschluss, in Dom- oder Pyramide-Form.

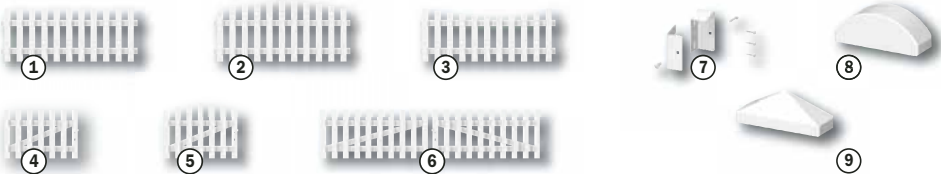

LONGLIFE Zubehör

LONGLIFE Pfosten mit verzinktem Metallkern für optimale Stabilität. Die richtige Pfostenlänge entnehmen Sie unserem Spezialprospekt oder der Aufbauanleitung (kostenlos vorab im Netz):

www.traumgarten.de

Artikel	Länge	Art.-Nr.	Preis
Torpfostenverstärkung	85 cm	18-M900	41,90 €
Torpfostenverstärkung	105 cm	18-M901	44,90 €
Torpfostenverstärkung	150 cm	18-M902	62,90 €

Artikel	Länge	Art.-Nr.	Preis
Pfostenträger (z. Aufschräuben)	50 cm	18-M903	19,95 €
Einschlaganker		18-M904	19,95 €
Verbundanker-Set für 2 Pfostenträger		18-M905	34,95 €

Pfosten

Nr.	Maße	Art.-Nr.	Preis
1	8 x 8 x 85 cm, weiß	18-M906	27,90 €
1	8 x 8 x 105 cm, weiß	18-M907	32,90 €
1	8 x 8 x 105 cm, grau	18-M908	35,00 €
1	8 x 8 x 105 cm, braun	18-M909	35,00 €
1	8 x 8 x 105 cm, polareiche	18-M910	69,00 €
1	8 x 8 x 195 cm, weiß	18-M911	49,90 €
1	8 x 8 x 195 cm, grau	18-M912	59,00 €
1	8 x 8 x 195 cm, braun	18-M913	59,00 €
1	8 x 8 x 195 cm, polareiche	18-M914	89,00 €
1	8 x 8 x 240 cm, weiß	18-M915	57,90 €
1	8 x 8 x 240 cm, grau	18-M916	69,00 €
1	8 x 8 x 240 cm, braun	18-M917	69,00 €
1	8 x 8 x 240 cm, polareiche	18-M918	99,00 €

Zubehör

Nr.	Artikel	Maße	Art.-Nr.	Preis
2	Pfostenkappe, weiß	8 x 8 cm	18-M919	5,40 €
3	Pfostenkappe, grau	8 x 8 cm	18-M920	5,90 €
	Pfostenkappe, braun	8 x 8 cm	18-M921	5,90 €
4	Kugel-Pfostenkappe	8 x 8 cm	18-M922	15,90 €
5	Spezialkleber	200 g Tube	18-M923	15,95 €
6	Elementhalter weiß lackiert		18-M924	8,45 €
	Elementhalter grau lackiert		18-M925	8,45 €
8	Elementhalter Edelstahl		18-M926	9,45 €
9	Designaufsatz Alu gerade	L 180 cm	18-M927	24,90 €
	Pfosten-Profil, weiß, (ohne Abb.)	3 x 30 x 2200 mm	18-M928	4,20 €
	Pfosten-Profil, grau, (ohne Abb.)	3 x 30 x 2200 mm	18-M929	4,95 €
	Pfosten-Profil, braun, (ohne Abb.)	3 x 30 x 2200 mm	18-M930	4,95 €

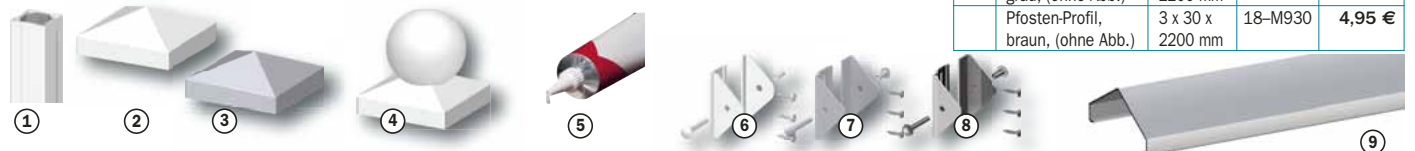

(*Für den mobilen Internetzugang via Smartphone können Kosten entstehen.)



Blockhaus „Chicago“

28 mm Wandbohlen, unbehandelt
 Doppeltür 149 x 185 cm
 Verglasung mit Echtglas
 schwarzer Dachpappe und allen Beschlägen
 Sockelmaß: B 230 x T 230 cm
 Wandhöhe: 194 cm
 Firsthöhe: 222 cm
 Vordach: 10 cm
 Art.-Nr. 18-L931 **799,00 €**
 Fußboden, Art.-Nr. 18-L932 **189,00 €**
 (besteht aus 2 Paketen)

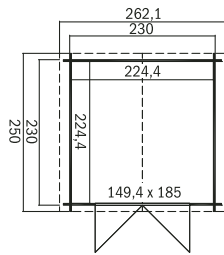

Blockhaus „Sacramento“

28 mm Wandbohlen, unbehandelt, Doppeltür
 149 x 185 cm, Verglasung mit Plexiglas,
 schwarzer Dachpappe und allen
 Beschlägen
 Sockelmaß: B 292 x T 292 cm
 Wandhöhe: 188 cm hinten
 Wandhöhe: 211 cm vorne
 Vordach: 10 cm
 Art.-Nr. 18-L933 **999,00 €**
 Fußboden, Art.-Nr. 18-L934 **285,00 €**
 (besteht aus 3 Paketen)

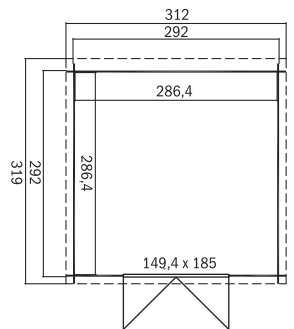

Fundamentstein
 auf Seite 37

Weitere Blockhäuser
 finden Sie in unserem
 Zusatzkatalog



Blockhaus „Boston“

28 mm Wandbohlen, unbehandelt,
 Doppeltür 149 x 185 cm,
 Verglasung mit Echtglas,
 2 Ausstellfenster 82 x 54 cm,
 schwarze Dachpappe und alle Beschläge
 Sockelmaß: B 480 x T 292 cm
 Wandhöhe: 194 cm
 Firsthöhe: 245 cm
 Vordach: 10 cm
 Art.-Nr. 18-L935 **1.299,00 €**
 Fußboden, Art.-Nr. 18-L936 **475,00 €**
 (besteht aus 5 Paketen)

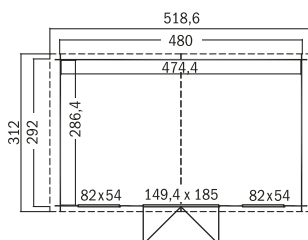

Blockhaus „Washington“

28 mm Wandbohlen, unbehandelt,
 Doppeltür 149 x 185 cm,
 Verglasung mit Echtglas,
 2 Ausstellfenster 82 x 54 cm,
 schwarze Dachpappe und alle Beschläge
 Sockelmaß: B 480 x T 376 cm
 Wandhöhe: 194 cm
 Firsthöhe: 245 cm
 Vordach: 10 cm
 Art.-Nr. 18-L937 **1.449,00 €**
 Fußboden, Art.-Nr. 18-L938 **569,00 €**
 (besteht aus 6 Paketen)

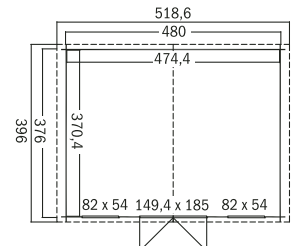

Raumlösungen für Ihren Garten



Montagebeispiel A

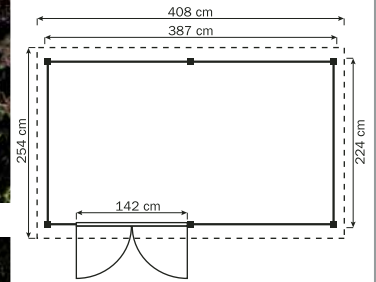

Dieser Bausatz kann in zwei unterschiedlichen Versionen aufgebaut werden.



Montagebeispiel B

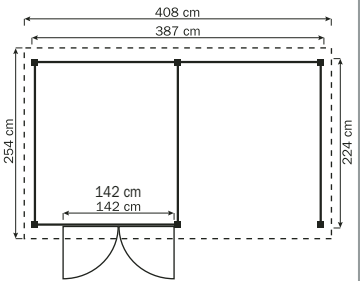

Gartenschuppen „Julia“

Außenmaß: ca. B 408 x T 254 cm

Sockelmaß: ca. B 387 x T 224 cm

Pfosten 9 x 9 cm

Mit PVC-Dachplatten (transparent)

Für die Verankerung sind sechs H-Bodenanker notwendig. Diese sind nicht im Lieferumfang enthalten.

Art.-Nr. 18-L939

849,00 €

Gartenschuppen „Mia“

Außenmaß: ca. B 254 x T 206 cm

Sockelmaß: ca. B 224 x T 198 cm

Pfosten 9 x 9 cm

Mit PVC-Dachplatten (transparent)

Für die Verankerung sind vier H-Bodenanker notwendig. Diese sind nicht im Lieferumfang enthalten.

Art.-Nr. 18-L940

449,00 €

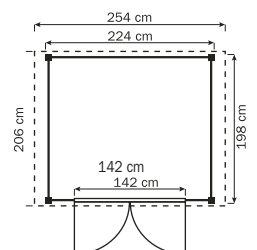



Einzelcarport mit Flachdach

inkl. PVC-Trapezplatten, transparent
 Pfosten 9 x 9 cm, inkl. Befestigungsmaterial
 (ohne Bodenanker), Statik bis 85 kg/m²
 Außenabmessungen: B 303 x T 505 cm
 Durchfahrtsbreite: 250 cm
 Durchfahrts Höhe: 218 cm
 Art.-Nr. 18-L941 **249,00 €**

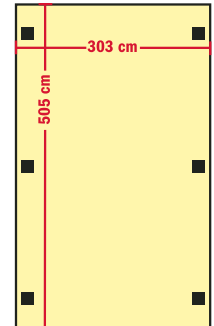

Doppelcarport mit Flachdach

inkl. PVC-Trapezplatten, transparent
 Pfosten 12 x 12 cm, inkl. Befestigungsmaterial
 (ohne Bodenanker, Zäune und Dachrinne),
 Statik bis 85 kg/m²,
 Außenabmessungen: B 603 x T 505 cm,
 Durchfahrtsbreite: 550 cm,
 Durchfahrts Höhe: 218 cm
 Art.-Nr. 18-L942 **795,00 €**

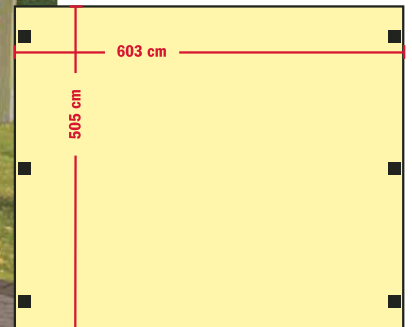

Pavillon 390 x 390 cm

Pfosten 9 x 9 cm (Kreuzholz), Dach aus
 Nut- und Federbrettern 16 mm, ohne Dach-
 eindeckung, Sockelmaß ca. 299 x 299 cm,
 Maß über alles ca. L 390 x B 390 x H 300 cm,
 Statik für Schneelast bis 85 kg/m²,
 inkl. Beschläge und Montageanleitung,
 ohne Bodenbefestigung, Fußboden und
 Zaunelemente
 Art.-Nr. 18-L943 **595,00 €**

Info:

Bedarf Dachpappe: 3 Rollen à 10 m,
 Bedarf Bitumenschindeln: 7 Pakete à 3 m²

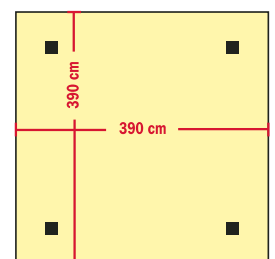

Ganz individuell auf Ihr Wunschmaß geplant, gefertigt, farbig behandelt und montiert



Was von vorne ein normaler Doppelcarport ist, zeigt sich von der Gartenseite als traumhafter Freisitz mit Echtglas-Satteldach-Kuppel und riesiger Geräteammer.



2-farbiger Premium-Carport mit Rombo-Sichtwänden, Einfahrtsbogen und umlaufender Holzblende mit Alukante.



Schindelwalm-Blende auf nur vier Leimholz-Pfosten in piniefarbend selectasiert.



Rhombus-Winkelkammer aus Kiefer KDI silbergrau farbig countrybehandelt.



Wegen niedrigem Dachüberstand einfach mit unserer patentierten Auf-Dach-Lösung realisiert.



Hersteller-direktberatung

Rufen Sie uns an oder senden Sie uns per WhatsApp Fotos und Anfragen:

04121 - 48 22 22

oder per E-Mail

mail@hamann-holz.de



Umlaufende Echtschiefer-Fassadenblende bei einem klassischen Kiefer KDI Carport mit Rhombus-Kammer.



Rustikaler Satteldach-Doppelcarport mit rauer Deckenschalung, grau countrybehandelt, und Kupferrinne.

Qualität in Bestform – Made in Austria

Hochwertiges Material, sorgfältige Verarbeitung und persönlicher Service garantieren beste Qualität. Biohort verwendet ausschließlich feuerverzinkte Bleche, die Stabilität und Wetterbeständigkeit gewährleisten. Mit bestem Gewissen bietet Biohort daher 20 Jahre Garantie auf alle Erzeugnisse.

Ihre Vorteile:

- Lieferung frei Haus
- 20 Jahre Garantie gegen Durchrosten
- lebenslange Wartungsfreiheit – nie mehr streichen
- hohe Stabilität – 150 kg/m² Schneelast sturmfest (150 km/h, Windstärke 12)



Doppeltür, Bodenrahmen und Bodenplatte als Zubehör



Bodenrahmen	Bodenplatte
189,00 €	449,00 €

TIPP



Zum Video:



Komplettlösung:

Biohort Erdschrauben-Fundament passend zu jedem Gerätehaus und Geräteschrank

Moderner Fundamentbau ohne Beton – schnell, einfach und unkompliziert. Das innovative Fundament besteht aus hochwertigen Aludielen auf stabilen Erdschrauben. Zusätzliche Adapter ermöglichen es, Bodenunebenheiten und Hangneigungen bis 10% Gefälle ideal auszugleichen.

Gerätehaus HighLine®

erfüllt höchste Ansprüche, komfortable Öffnung mittels Gasdruckfeder, 3-fach-Verriegelung mit Edelstahl-Drückergarnitur und Normzylinder, umlaufendes Acrylglas-Lichtband, umfangreiche Grundausstattung inklusive, lieferbar in den Farben silber-metallic, quarzgrau-metallic und dunkelgrau-metallic.

Erhältlich in 5 Größen

z.B. Gr. H2

(B 275 x T 195 x H 222 cm inkl. Dachvorsprung)

Art.-Nr. 18-M944 mit Einzeltür **1.999,00 €**

Art.-Nr. 18-M945 mit Doppeltür **2.249,00 €**

Bodenrahmen	Bodenplatte
189,00 €	449,00 €



	Bodenrahmen	Bodenplatte
Größe 3	169,00 €	309,00 €
Größe 4	179,00 €	459,00 €



	Bodenrahmen	Bodenplatte
Größe 90	99,00 €	79,00 €
Größe 150	129,00 €	139,00 €
Größe 230	149,00 €	199,00 €



Gerätehaus AvantGarde

Modernes Design, komfortable Öffnung mittels Gasdruckfeder, 3-fach-Verriegelung mit Edelstahl-Drückergarnitur und Normzylinder, Acrylglasoberlichte mit Dachvorsprung, feuerverzinktes, polyamid-einbrennlackiertes Stahlblech, inkl. umfangreicher Grundausstattung, lieferbar in den Farben silber-metallic, quarzgrau-metallic und dunkelgrau-metallic.

Erhältlich in 4 Größen

z.B. Gr. L

(B 260 x T 220 x H 218 cm inkl. Dachvorsprung)

Art.-Nr. 18-M946 mit Einzeltür **1.599,00 €**

Art.-Nr. 18-M947 mit Doppeltür **1.848,00 €**

Gerätehaus Europa

Feuerverzinktes, polyamid-einbrennlackiertes Stahlblech, Verriegelung mit Drehgriff-Zylinderschloss, inkl. umfangreicher Grundausstattung, lieferbar in den Farben silber-metallic, quarzgrau-metallic, dunkelgrün und dunkelgrau-metallic.

Erhältlich in 9 Größen

z.B. Gr. 3

(B 244 x T 156 x H 203 cm inkl. Dachvorsprung)

Art.-Nr. 18-M948 **999,00 €**

z.B. Gr. 4

(B 244 x T 228 x H 203 cm inkl. Dachvorsprung)

Art.-Nr. 18-M949 **1.249,00 €**

Geräteschrank

Schöner Schrank mit hohem Nutzwert, feuerverzinktes polyamid-einbrennlackiertes Stahlblech, Schrauben, Scharniere und Beschläge aus rostfreiem Edelstahl, Drehgriff-Zylinderschloss mit Reserveschlüssel, in 4 Farben silber-metallic, quarzgrau-metallic, dunkelgrau-metallic und dunkelgrün.

Gr.90

(Außenmaße B 93 x T 83 x H 182,5 cm)

Art.-Nr. 18-M950

499,00 €

Gr. 150

(Außenmaße B 155 x T 83 x H 182,5 cm)

Art.-Nr. 18-M951

699,00 €

Gr. 230

(Außenmaße B 227 x T 83 x H 182,5 cm)

Art.-Nr. 18-M952

849,00 €

(*Für den mobilen Internetzugang via Smartphone können Kosten entstehen.)

KARLE & RÜBNER

TERRACON®

**10 Jahre
Garantie***

*Eindeckung, Aluprofile und deren Beschichtung

TERRACON® Terrassenüberdachungen aus Aluminium



PRIMELINE

- variable Dachneigung 5–15°
- optionale Rinnenblende/Zierleiste (rund, klassik)
- Wasserablauf unsichtbar im Pfosten integriert
- Dacheindeckungen: Polycarbonat 16 mm (5 Ausführungen) oder 8 mm Glaseindeckung (VSG)
- Rinne und Wandanschluss aus einem Stück (bis 7,95 m Breite)
- Sondermaße möglich

ab 1.699,00 € / 300/300 cm



SUPREME LINE

- stabile Rinnenausführung
Pfostenabstand bis zu 6 m
- variable Dachneigung 5–15°
- Wasserablauf unsichtbar im Pfosten integriert
- aufgeräumte Optik durch Distanzprofile zwischen den Sparren
- Dacheindeckungen: Polycarbonat 16 mm (5 Ausführungen) oder 8 mm Glaseindeckung (VSG)
- Rinne und Wandanschluss aus einem Stück (bis 7 m Breite)
- Sondermaße möglich

ab 2.249,00 € / 300/250 cm



CUBUS LINE

- Pfostenabstand bis zu 7 m
- sehr hohe Dachlast durch verstärkte Profile
- Wasserablauf unsichtbar im Pfosten integriert
- einzigartiges Flachdach-Design, ohne sichtbare Dachneigung
- individuelle Optik durch dekorative Zierleisten in Alu- und Holzdekor
- verschiedene Dachüberstände sind möglich
- Sondermaße möglich

ab 6.479,00 € / 500/300 cm

Zubehör und Befestigung für
PRIMELINE und SUPREME LINE



Grundbügel



Betonfundament



Stahlfundamente





- besonders stabil
- leichte Montage
- optimale Verglasungstechnik ohne Klammern oder Kunststoffleisten

Gewächshaus „Linea II“

B x L: ca. 2,97 m x ca. 2,17 m, vordere Höhe: ca. 2,20 m, hintere Höhe: ca. 1,95 m

Vorteile:

- Innovatives, neues Design
- Optimaler Lichteinfall durch spezielle Dachform
- Komfortable Seitenwandhöhe für ein bequemes Gärtnern
- Neuartige Steck-Schraub-Verbindungstechnik für eine einfache Montage
- Spezielle Verglasungstechnik ohne Klammern und Leisten
- Umfangreiche Serienausstattung (Lieferzeit)

pressblank Art.-Nr. 18-M953 **1.649,00 €**
 Alu-Fundament Art.-Nr. 18-M954 **249,00 €**

Das weltweit erste Gewächshaus, das den Ansprüchen moderner Architektur gerecht wird. Qualität und Funktion auf Profiniveau - GARANTIERTE!

Bausatz-/Konstruktionsbeschreibung:

- Aluminium-Profilsystem in pressblanker oder gegen Aufpreis in moosgrüner (RAL 6005) oder anthrazit-grauer (DB 703) Ausführung lieferbar
- Verglasung mit ISO-Hohlkammerplatten in 10 mm Stärke mit „longlife“ UV-Schutz
- inkl. Regenrinne mit Fallrohr
- inkl. einer geteilten Drehtür mit abschließbarem Türdrücker
- inkl. einem Rückwandfenster mit Handaufsteller
- inkl. zwei vorderer Aufstellfenster

Gewächshaus „Rose III“

Aluprofile pressblank, mit einem Dachfenster inkl. autom. Fensterheber, ein Rückwandfenster, geteilte Drehtür, inkl. abschl. Drücker und ISO-Hohlkammerstegplatten 10 mm, inkl. beidseitiger Regenrinne mit Fallrohren (Dekoration und Regale nicht im Lieferumfang, Lieferzeit)

Firsthöhe: 215 cm
Seitenwandhöhe: 149 cm
 Außenmaße: B 233 x T 323 cm

Art.-Nr. 18-M955 **1.499,00 €**

Alu-Fundament für „Rose III“

Art.-Nr. 18-M956 **249,00 €**

Hängebord für „Rose III“

26 cm tief
 Art.-Nr. 18-M957 **109,00 €**

Tischgestell für „Rose III“

63,5 cm tief
 Art.-Nr. 18-M958 **179,00 €**



Bild zeigt Flora IV – 2,27 x 3,01 m

Gewächshaus „Flora III“

optimales Gewächshaus für Einsteiger, B x L: 2,27 m x 2,27 m, Aluminium-Profilsystem in pressblank, Verglasung: ISO-Hohlkammerplatten, 6 mm stark, aus hochbruchsicherem Polycarbonat, außen UV-geschützt, inkl. beidseitiger Regenrinne, inkl. breiter Schiebetür und einem Dachfenster mit automat. Fensterheber (Lieferzeit)

Firsthöhe: 204 cm
Seitenwandhöhe: 140 cm
 Art.-Nr. 18-M959 **799,00 €**

Alu-Fundament für „Flora III“
 Art.-Nr. 18-M960 **149,00 €**

Hängebord für „Flora III“

Art.-Nr. 18-M961 **89,00 €**

Tischgestell für „Flora III“

Art.-Nr. 18-M962 **129,00 €**

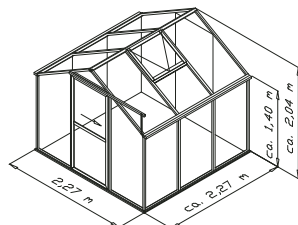

Gewächshaus „Rhodo III“

Aluminium-Profilsystem in moosgrün, mit einem Dachfenster inkl. Handaufsteller, Verglasung mit 6 mm ISO-Hohlkammerplatten, breite/leichtgängige Schiebetür (ca. 0,71 m x ca. 1,77 m) Türanschlag rechts (Lieferzeit)

Außenmaße: ca. B 227 x T 227 cm
Firsthöhe: 204 cm
 Art.-Nr. 18-M963 **949,00 €**

Alu-Fundament für „Rhodo III“
 Art.-Nr. 18-M964 **149,00 €**

Weitere Artikel finden Sie in unserem Zusatzkatalog.



NEU 2018

Hochbeet / grau-anthrazit
 aus Douglasie, mit Pflanzvlies
 Montageschrauben aus Edelstahl
 B 106 x H 65 x T 60 cm
 Art.-Nr. 18-L965 **129,00 €**

NEU 2018

Hochbeet / rot
 aus Douglasie, mit Pflanzvlies
 Montageschrauben aus Edelstahl
 B 106 x H 65 x T 60 cm
 Art.-Nr. 18-L966 **129,00 €**

Hochbeet / kdi grau
 ohne Einsätze, besteht aus 4 fertig montierten Elementen,
 Beine 7 x 7 cm gerundet, Wandelemente mit Rahmen
 45 x 45 mm und 8 x 93 mm geriffelten Lamellen
 B 109 x T 78 x H 80 cm Art.-Nr. 18-L967 **74,90 €**
 B 109 x T 46 x H 80 cm Art.-Nr. 18-L968 **54,90 €**

Pflanzkasteneinsatz aus Kunststoff
 32 x 32 x 26 cm, anthrazit Art.-Nr. 18-L969 **6,95 €**

NEUHEIT 2018

Pflanzkasteneinsatz aus Kunststoff
 32 x 32 x 26 cm, anthrazit,
 ohne Deko
 Art.-Nr. 18-L969 **6,95 €**

Hochbeet aus Lärche
 ohne Einsätze, besteht aus 4 fertig montierten Elementen,
 Beine 4 x 7 cm genietet, Seitenelemente aus Rahmen
 4 x 7 cm und 20 x 120 mm
 Füllungsbrettern mit Nut- und Feder.
 B 100 x T 69 x H 80 cm Art.-Nr. 18-L973 **94,50 €**
 B 100 x T 37 x H 80 cm Art.-Nr. 18-L974 **84,50 €**

NEUHEIT 2018

① Hochbeet aus Lärche
 ohne Boden, besteht aus 4 fertigen Elementen
 mit Pflanzfolie, dadurch schneller Aufbau mög-
 lich. Blendleisten in den Ecken verdecken die
 Schnittkanten. Maße: B 125 x T 85 x H 80 cm
 Art.-Nr. 18-L971 **99,00 €**

**② Frühbeetaufsatz
 aus Lärche**
 separat verwendbar,
 Maße: B 119 x T 80 x H 21/30 cm
 Art.-Nr. 18-L972 **69,90 €**



Sitzgruppe „Toskana“

kesseldruckimprägniert grün

Bausatz bestehend aus:

1 Tisch ca.: B 130 x T 74 x H 73 cm

1 Bank ca.: B 150 x T 64 x H 84 cm

2 Stühle ca.: B 50 x T 64 x H 84 cm

Art.-Nr. 18-L975

299,00 €



Picknicktisch für Erwachsene

kesseldruckimprägniert grün

Maße ca.: B 180 x T 170 x H 75 cm

Art.-Nr. 18-L976

99,00 €



hanit® Recycling-Bank mit Lehne

150 cm breit, braun, Sitzhöhe 45 cm, Bankbohlen mit innenliegenden Armierungseisen

Art.-Nr. 18-L977

299,00 €



Kinderpicknicktisch

kesseldruckimprägniert grün, standsicher durch Schrägstellung der Tischbeine
ca. B 90 x T 90 x H 50 cm

Art.-Nr. 18-L978

26,95 €



Gartenbank „Toskana“

kesseldruckimprägniert grün

B 150 x T 64 x H 84 cm

Art.-Nr. 18-L979

89,00 €

Holen Sie sich Ihren Urlaub nach Hause!



Strandkorb „Greetsiel“

- ① Korpus beidseitig geflochten (von innen + außen), inkl. dazwischenliegender Schutzfolie
 - ② ohne textilen Innenausschlag
 - ③ Pinienholz in Brushed-Optik
 - ④ 7 mm Flachband PE-Markengeflecht, voll-recyclabel
 - ⑤ aufwendig geflochtenes Sonnenmuster
 - ⑥ großer Neigungswinkel bis ca. 80°, 6-fach verstellbar mit Liegefunktion
 - ⑦ Kissenausstattung komplett herausnehmbar, mit Reißverschluss und waschbar entsprechend Etikett (100% Polyspun)
 - ⑧ höhenverstellbare und komfortable Nackenkissen
 - ⑨ extra lange, höhenverstellbare Fußstützen mit Teleskopauszug und dickgepolsterten abnehmbaren Fußkissen
 - ⑩ Markise leicht abnehmbar
 - ⑪ Haltegriff im Oberkorb
 - ⑫ inkl. einem Cocktailltisch
 - inkl. zwei Knuffelkissen mit Daunenfüllung
 - verzinkte Beschläge
 - XL – extra breite und tiefe Sitzfläche
 - Laufrollenmontage möglich
 - Gesamtmaße außen ca.: 135 x 92 x 165 cm (B/T/H)
 - Lieferung kartonverpackt, 2 Kartons
- Art.-Nr. 18-L980 **1.398,00 €**



TRENDY by deVRIES

Strandkorb „Rügen“

- ① Plantagen-Harholz
- ② 8 mm Flachband PE-Markengeflecht, voll-recyclabel
- ③ Neigungswinkel ca. 70°, mehrfach verstellbar
- ④ Festpolsterung, gepolsterte Fußstützen, Rücken- und Sitzfläche (100% Polyester)
- ⑤ ausziehbare Fußstützen
- ⑥ Oberkorb mit Zopfleiste
- ⑦ inkl. einem Klapptisch

verzinkte Beschläge
Gesamtmaße außen ca.:
120 x 80 x 160 cm (B/T/H)
Lieferung kartonverpackt
Art.-Nr. 18-L981 **499,00 €**



TRENDY by deVRIES

Strandkorb „Bensersiel“

- ① Korpus beidseitig geflochten (von innen + außen), inkl. dazwischenliegender Schutzfolie
 - ② ohne textilen Innenausschlag
 - ③ Plantagen-Harholz in Brushed-Optik
 - ④ 8 mm Flachband PE-Markengeflecht, voll-recyclabel
 - ⑤ Neigungswinkel ca. 70°, mehrfach verstellbar
 - ⑥ Kissenausstattung komplett herausnehmbar, mit Reißverschluss und waschbar entsprechend Etikett (100% Polyspun)
 - ⑦ höhenverstellbare Nackenkissen
 - ⑧ ausziehbare Fußstützen, mit gepolsterte abnehmbaren Fußkissen
 - ⑨ Oberkorb mit Zopfleiste
 - ⑩ inkl. einem Klapptisch
 - verzinkte Beschläge
 - Gesamtmaße außen ca.: 120 x 80 x 160 cm (B/T/H)
 - Lieferung kartonverpackt
- Art.-Nr. 18-L982 **749,00 €**

① Schutzhaube „Classic“

Polyester-Gewebe grau
Gr. L Art.-Nr. 18-L983 **59,90 €**
Passend für „Rügen“ und „Bensersiel“
Gr. XL Art.-Nr. 18-L984 **59,90 €**
Passend für „Greetsiel“



⑫ Cocktailltisch aus Pinienholz (Siehe Abb. Strandkorb „Greetsiel“)

mittelbraun, inkl. Schraubensatz
Art.-Nr. 18-L985 **89,95 €**

Doppel-Laufrollen

4-er Set, mit zwei
feststellbaren Laufrollen
Art.-Nr. 18-L986 **69,95 €**



Träumen unter freiem Himmel!

Hollywoodschaukel „Mewa“

kesseldruckimprägniert grün
inkl. Montagematerial

Pfosten: 9 x 9 cm

Balken: 4,5 x 15 cm

Außenmaße: B 235 x T 232 x H 215 cm

Art.-Nr. 18-L987

329,00 €

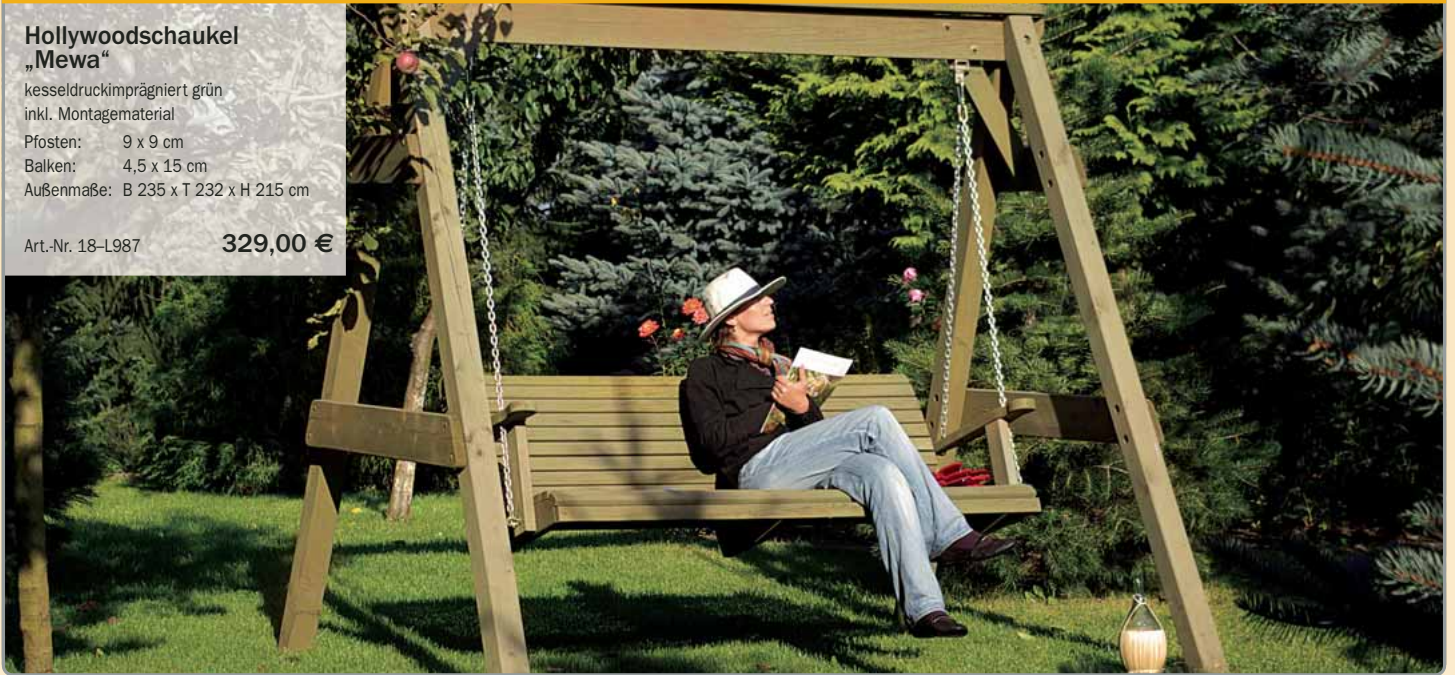

Sonnenliege „Duo-Swing XXL“

das Gestell dieser Liege besteht aus pulverbeschichtetem Stahlrohr in anthrazit-schwarz, Liegefläche aus Textilien, Kopfkissen mit (ca. 5 cm) Schaumstoff-Füllung, Dachtextil aus 100% Polyestergewebe in lichtgrau

Breite: ca. 206 cm

Tiefe: ca. 180 cm

Höhe: ca. 182 cm

Art.-Nr. 18-L988

449,00 €

Schaukelliege

Die Schaukelliege „Promotion“ bietet eine komfortable und bequeme Liegefläche.

Die gepolsterten Armauflagen laden zusätzlich zum Entspannen ein.

Die Liege enthält integrierte Stopper und ein abnehmbares Kopfkissen.

Gestell: Aluminium

Ø ca. 30/25/19 mm,

eloxiert in silber

Länge 182 cm x Breite 63 cm

Art.-Nr. 18-L989

129,00 €





Feuertisch „La Palma“

Material: Fiberglas-Mineral-Verbund, betrieben durch Gasflasche, diese wird unter der Feuerstelle verstaubt, 5 kg oder 8 kg Gasflasche (nicht im Lieferumfang), passt in die vorgesehene Öffnung
Maße ca. 53 x 53 x 74 cm

Art.-Nr. 18-L990 **499,00 €**



Ein besonderer Blickfang für jede Party.

Gestell: Stahlrohr, verzinkt
Dachtextil: 100 % Polyester in lichtgrau wasserabweisend beschichtet

Maße: ca 500 x 500 cm

Höhe: ca. 350 cm

Rohr: ca Ø 50 mm, 1 mm stark

Art.-Nr. 18-L991 **349,00 €**



Profi-Grillpavillon

Wasserdichter Grillpavillon – schützt vor Witterungseinflüssen und garantiert dadurch Grillspaß im Freien.

Gestell: Aluminium und Stahlrohre, Pulverbeschichtung in anthrazit

Dachtextil: Polycarbonat-Stegplatten (ca. 7 mm) grau getönt

Breite: ca. 245 cm

Tiefe: ca. 150 cm

Höhe: ca. 233 cm

Standrohr: ca Ø 60 mm

Polycarbonat-Stegplatten: ca. 7 mm

Art.-Nr. 18-L992 **369,00 €**



Große Seitenmarkise

Die Markise wird leicht ausgezogen und im Haltepfosten fixiert.

Inklusive Wandhalterung und Haltepfosten mit Bodenbefestigung.
Länge max. 348 cm x Höhe 180 cm

Kunststoffgewebe anthrazit:

Art.-Nr. 18-L993

169,00 €



Seitenmarkise

Stabiler seitlicher Wind- und Sichtschutz aus Polyester.
Gestell aus Aluminium in silbergrau.

Länge max. 300 cm x Höhe 160 cm

Kunststoffgewebe anthrazit:

Art.-Nr. 18-L995

129,00



Solarleuchten

Gestell aus Aluminium, pulverbeschichtet in anthrazit.
Verkleidung aus Kunststoff, Echtholzoptik grau/braun.

19 x 19 x 60 cm

Art.-Nr. 18-L998

59,00 €

19 x 19 x 80 cm

Art.-Nr. 18-L999

69,00 €



Rollweg aus Lärche

bestehend aus Dielen 25 x 145 mm, einseitig grob geriffelt, die andere Seite fein geriffelt, geklammert auf elastischem Band

25 x 250 cm

Art.-Nr. 18-L996

7,90 €

35 x 250 cm

Art.-Nr. 18-L997

9,90 €

Gartenteichbrücke

kesseldruckprägniert grün inkl. 1 Handlauf

B 80 x L 250 cm

Art.-Nr. 18-L1000

169,00 €

Handlauf extra

Art.-Nr. 18-L1001

49,00 €



Blumenkästen aus naturbelassenem Lärchenholz



Blumenkasten, achteckig

Maße ca.: B 40 x T 40 x H 30 cm, fertig montiert und ausgelegt mit Pflanzfolie
Art.-Nr. 18-L1002

14,95 €



Blumenkasten, achteckig

Maße ca.: B 52 x T 38 x H 33 cm, fertig montiert und ausgelegt mit Pflanzfolie
Art.-Nr. 18-L1003

16,95 €



Blumenkasten, viereckig

Maße ca.: B 51 x T 51 x H 51 cm, fertig montiert und ausgelegt mit Pflanzfolie
Art.-Nr. 18-L1004

39,95 €



Pflanzkasten, sechseckig

Maße ca. Ø 60 cm, 35 cm hoch, fertig montiert und mit Pflanzfolie ausgelegt
Art.-Nr. 18-L1005

39,95 €

Blumenkästen im Pinienton



Blumenkasten „Toscana“

40 x 40 x 35 cm, pinie lasiert
Art.-Nr. 18-L1006

39,95 €



Blumenkasten „Toscana“

90 x 40 x 35 cm, pinie lasiert
Art.-Nr. 18-L1007

59,95 €



**Blumenkasten „Toscana“
6-eckig**

50 x 50 x 35 cm, pinie lasiert
Art.-Nr. 18-L1008

44,95 €

Blumenkästen aus kesseldruckimprägniertem Nadelholz



Blumenkasten, viereckig

Maße ca.: B 40 x T 40 x H 30 cm, Fußboden und Wände bestehend aus 14 mm Profilbrettern, ausgelegt mit Pflanzfolie
Art.-Nr. 18-L1009

14,95 €



Pflanzkasten, rund

Maße ca.: Ø 35 / H 27 cm, aufwendig gefräst aus Elementen 45 x 45 mm, ausgelegt mit Pflanzfolie
Art.-Nr. 18-L1010

29,95 €

Wandspalier



Hartholz-Wandspalier

B 65 x H 150 cm
(ohne Bepflanzung)
Art.-Nr. 18-L1011

13,95 €

Blumenkästen aus kesseldruckimprägniertem Nadelholz

Anwendungsbeispiel



Anwendungsbeispiel



1 Pflanzkasten

Maße ca.: B 80 x T 45 x H 32 cm, Selbstbausatz, mit Beschlägen, Brettstärke 20 mm, Boden fertig montiert, ohne Pflanzfolie
Art.-Nr. 18-L1012

24,95 €

2 Pflanzkasten

Maße ca. B 80 x T 40 x H 35 cm, fertig montiert, aus Elementen 45 x 45 mm gehobelt und gefast, ausgelegt mit Pflanzfolie
Art.-Nr. 18-L1013

44,95 €

Rankgitter

Maße ca. B 80 x H 135 cm, fertig montiert, Rahmen: 45 x 45 mm, Leisten: 12 x 30 mm, gehobelt

3 diagonal, gerade Art.-Nr. 18-L1014 19,95 €

4 diagonal, mit Bogen Art.-Nr. 18-L1015 21,95 €

5 elegant, gerade Art.-Nr. 18-L1016 19,95 €

3

4

5



1 Carina 6-Eck

Ø: 60 cm, H: 29 cm
Art.-Nr. 18-L1017

35,95 €

Pflanzkasten-Einsatz

Art.-Nr. 18-L1018 18,95 €

2 Anna 6-Eck

Ø: 75 cm, H: 31 cm
Art.-Nr. 18-L1019

58,95 €

Pflanzkasten-Einsatz

Art.-Nr. 18-L1020 22,95 €

3 Wandpflanzkasten

B/T/H: 95 x 43 x 38 cm
Art.-Nr. 18-L1021

64,95 €

Pflanzkasten-Einsatz

Art.-Nr. 18-L1022 22,95 €

4 Cora 4-Eck

B/T/H: 60 x 40 x 31 cm
Art.-Nr. 18-L1023

35,95 €

Pflanzkasten-Einsatz

Art.-Nr. 18-L1024 20,95 €

5 Cora 4-Eck

B/T/H: 60 x 60 x 38 cm
Art.-Nr. 18-L1025

51,95 €

Pflanzkasten-Einsatz

Art.-Nr. 18-L1026 26,95 €

6 Bogengitter Cora

B/H: 68 x 102/115 cm
Art.-Nr. 18-L1027

31,95 €

7 Rechteckgitter Cora

B/H: 68 x 102 cm
Art.-Nr. 18-L1028

24,95 €

8 Cora 4-Eck

B/T/H: 120 x 40 x 31 cm
Art.-Nr. 18-L1029

59,95 €

Pflanzkasten-Einsatz

Art.-Nr. 18-L1030 25,95 €

9 Cora 4-Eck

B/T/H: 120 x 60 x 38 cm
Art.-Nr. 18-L1031

84,95 €

Pflanzkasten-Einsatz

Art.-Nr. 18-L1032 29,95 €

10 Bogengitter Cora

B/H: 128 x 102/120 cm
Art.-Nr. 18-L1033

42,95 €

11 Rechteckgitter Cora

B/H: 128 x 102 cm
Art.-Nr. 18-L1034

36,95 €





Multispielanlage XXL

Kesseldruckimprägniert grün, aus Kantholz 90 x 90 mm, kompletter Bausatz, mit Aufstiegsleiter, Reckstange, Kletterwand, bunten Klettersteinen, Klettertau, Kletternetz, Strickleiter
B 240 x H 210 x T 120 cm

Art.-Nr. 18-L1035

369,00 €



Bekletterbares Fußballtor

mit Kletterwand aus Siebdruckplatte und Klettersteinen, als Bausatz, komplett mit Netz und Beschlägen, ohne Bodenbefestigung
B 240 x H 200 x T 60 cm

Art.-Nr. 18-L1036

159,00 €

Sicher spielen:
Stabile Lärchenpfosten, Kopfseiten abgeschragt, mit Nut zur Aufnahme der Reckstangen-Halterung.



WINNETOO – Spielreck aus Lärche

Reckstangen: verzinkter Stahl, lackiert, inkl. Schrauben und Aufbauanleitung
B 203 x H 155 cm, Pfosten: 88 x 88 mm (ohne Bodenbefestigung)

Art.-Nr. 18-L1037

99,90 €



Outdoor Spielküche

kdi grün, inkl. farbiger Schüssel, Herdplatte, einer Pfanne, einem Topf (Farbe je nach Verfügbarkeit, Modelländerungen möglich)
Tischhöhe 58 cm, B 120 x H 103 x T 40 cm

Art.-Nr. 18-L1038

**NEU
2018**

129,00 €



Kletterreck

ca. 260 cm breit, bestehend aus: 2 Reckstangen 90 cm lang, rot, pulverbeschichtet, 1 Leiter 250 x 60 cm, 1 Rundholz 10 cm Ø/250 cm lang, 1 Rundholz 10 cm Ø/200 cm lang

Art.-Nr. 18-L1039

89,95 €



Sandkasten 120 x 120 cm

25 cm hoch, Bretter 16 mm stark, gehobelt und gefast, Sandbedarf: 2/3 voll ca. 256 kg
Art.-Nr. 18-L1040

21,95 €

Abdeckplane für Sandkasten

PE-Gewebe 160 g/m², blau, mit elastischer Kordel
Art.-Nr. 18-L1041

13,95 €

Alle Spielgeräte nur für den privaten Gebrauch und den Gebrauch im Freien bestimmt. Benutzeralter 3–12 Jahre (max. 50 kg)

Total stabil ist dieser „Blockhaus“ Sandkasten. Die massiven Rundhölzer, mit den fachgerechten Eckverbindungen, sorgen für dauerhaft sicheren Zusammenhalt. 140 mm breite Sitzbretter liegen auf den Rundhölzern und bieten Ihren Kindern viel Platz. Als Abdeckung können Sie wählen: Massive Holzelemente oder die flexible Abdeckplane.



**NEU
2018**

Sandkasten aus Palisaden

extra stabile Ausführung aus Palisaden 10 cm mit 4 Sitzbohlen, Maße: 180 x 180 x 37 cm
Art.-Nr. 18-L1042 **119,00 €**

Sicher ist sicher:
Schützen Sie den Spielsand und die Spielgeräte vor Tierbesuchen und anderen Verunreinigungen.

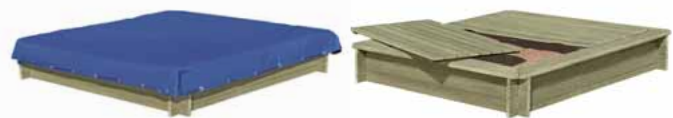

Abdeckplane

PE-Gewebe 160 g/m², blau,
mit elastischer Kordel zur Befestigung
Art.-Nr. 18-L1043 **24,95 €**

Holzabdeckung

Bretter 20 mm stark, gehobelt und gefast
Art.-Nr. 18-L1044 **39,95 €**

Sandkasten stabil

Bretter 30 mm stark, gehobelt und gefast.
Sandbedarf 2/3 voll: ca. 0,51 cbm = 820 kg
Maße: 180 x 180 x 30 cm
Art.-Nr. 18-L1045 **69,90 €**



Passend
für alle Artikel
dieser Seite!

Sonnenschutz „Laura“

Maße max. ca. B 310 x H 125 cm
bis max. ca. B 180 x H 155 cm,
eingnähte Fiberglasstangen,
4 Abspannseile mit Erdnägel,
inkl. Transportbeutel
Dieser Artikel bietet
einen UV 80 Schutz.

Art.-Nr. 18-L1046 **34,95 €**



Sandkasten 6-eckig

Bretter 30 mm stark, gehobelt und gefast Maße: Ø 230 cm, Höhe 30 cm
Sandbedarf: 2/3 voll ca. 820 kg
Art.-Nr. 18-L1047 **64,95 €**

Abdeckplane für Sandkasten

Ø 230 cm, mit elastischer Kordel
zur Befestigung, PE-Gewebe, blau



Art.-Nr. 18-L1048 **26,95 €**



Sandkasten 6-eckig aus Lärchenholz

Bretter 25 mm stark, Lärche naturbelassen, einseitig grob geriffelt, die andere Seite fein
Maße: Ø 230 cm, Höhe 30 cm, Sandbedarf: 2/3 voll ca. 820 kg
Art.-Nr. 18-L1049 **74,90 €**



Sandkasten aus Lärchenholz

Bretter 20 mm stark, gehobelt und gefast
Lärche naturbelassen
Sandbedarf: 2/3 voll ca. 432 kg
Maße: 150 x 150 x 25 cm
Art.-Nr. 18-L1050 **59,90 €**

Abdeckplane

PE-Gewebe 160 g/m², blau,
mit elastischer Kordel zur Befestigung
Art.-Nr. 18-L1051 **22,95 €**



Spielsand
geprüfte Qualität
25 kg/Sack

Art.-Nr. 18-L1052 0,12 €/kg **2,99 €**

Natur pur! Das hochwertige Lärchenholz ist naturbelassen. Durch eigene Inhaltsstoffe schützt sich die Lärche selber.



Spielanlage „Tobi“

Komplettbausatz bestehend aus:
 Rutschenpodest, Leitern (vormontiert),
 2 Kunststoffschaukelbrettern und Strickleiter,
 Gestell und Schaukelbalken 10 cm Ø,
 TÜV-geprüft für den privaten Bereich,
 ohne Rutsche
 ca. L 450 x B 200 x H 220 cm
 Art.-Nr. 18-L1053 **169,00 €**

Mit 10 cm Ø Standpfosten



Wählen Sie Ihre Rutsche

Weitere Infos auf Seite 64

290 cm 89,00 €

Doppelschaukel

Komplettbausatz bestehend aus:
 Schaukelbalken Ø 10 cm x 300 cm
 Pfosten Ø 8 x 250 cm
 mit 2 Schaukelsitzen
 TÜV-geprüft für den privaten Bereich
 Maße ca.: L 300 x B 190 x H 220 cm
 Art.-Nr. 18-L1054 **89,90 €**



Passende
 Schaukelsicherungen
 finden Sie auf der
 Seite 64



Doppel-Kletterschaukel

Komplettbausatz bestehend aus:
 2 Kunststoffschaukelbrettern,
 2 Kletterleitern vormontiert 250 x 60 cm
 Standbalken 8 cm Ø, 250 cm lang
 Schaukelbalken 10 cm Ø / 350 cm lang
 TÜV-geprüft für den privaten Bereich
 ca. L 350 x B 200 x H 200 cm
 Art.-Nr. 18-L1055 **119,00 €**

Passende
 Schaukelsicherungen
 finden Sie auf der
 Seite 64

Alle Spielgeräte nur für den privaten Gebrauch und den Gebrauch im Freien bestimmt. Benutzeralter 3-12 Jahre (max. 50 kg)



Natur pur!

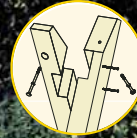

Insgesamt 10 verschiedene Schaukel-Ausführungen lieferbar. Fragen Sie uns!

Natura-Schaukeln

Edles Aussehen und Natürlichkeit

Der Unterschied zu den imprägnierten Kantholzschaukeln ist sofort erkennbar.

Es ist die tolle Ausstrahlung des Lärchenholzes.

Die Schaukelserie NATURA verbindet edle Optik mit Langlebigkeit und hoher Stabilität – und das alles ohne jede Imprägnierung.

Die Lärche ist das dauerhafteste europäische Nadelholz. Sie besitzt eigene Inhaltsstoffe gegen Pilz- und Insektenbefall und ist deshalb für den Einsatz im Outdoorbereich hervorragend geeignet.

Dieses echte Naturholz wird fachmännisch getrocknet. Das hat den Vorteil, dass im Außeneinsatz kaum holztypische Trockenrisse entstehen.

Auch die Formstabilität der Pfosten und Balken wird dadurch enorm verbessert.

Natura-Schaukel aus unbehandelter Lärche

ca. 310 x 190 x 220 cm

Bausatz aus 9 x 9 cm starken Kanthölzern

inkl. 1 Schaukelsitz

Schaukelbalken 9 x 9 x 240 cm

ohne Bodenanker und Wellenrutsche

Art.-Nr. 18-L1056

249,00 €

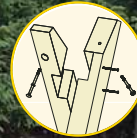

Doppelkantholzschaukel

Bausatz aus 9 x 9 cm starken Kanthölzern,

inkl. 2 Schaukelsitzen und Haken,

Schaukelbalken 300 cm lang,

ohne Bodenanker

Art.-Nr. 18-L1057

119,00 €

Passende Schaukelsicherungen finden Sie auf der Seite 64

– extrem stabile Konstruktion durch wechselseitige Ausklinkung der Pfosten

– keine zusätzlichen Verstrebungen aus Metall notwendig

– einfacher und schneller Aufbau

Im Gegensatz zu den Rundholzschaukeln entstehen bei diesen Schaukeln kaum Trockenrisse, damit ist die Verletzungsgefahr geringer!

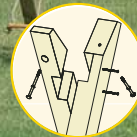

Doppelkantholz-Kletterschaukel

Bausatz aus 9 x 9 cm starken Kanthölzern,

inkl. 2 Schaukelsitzen, Haken und Strickleiter,

Schaukelbalken 9 x 9 x 360 cm,

Gesamtbreite ca. 430 cm,

ohne Bodenanker und Wellenrutsche

Art.-Nr. 18-L1058

199,00 €



Wählen Sie Ihre Rutsche

Weitere Infos auf Seite 64

290 cm

89,00 €



14 Merkmale, die für Spielhäuser „Crazy Leon“ und „Classic Benny“ sprechen

- Pfosten 9 x 9 cm – Kreuzholz – zum Eingraben, deshalb sind keine Fundamente notwendig
- Querstreben an den Pfosten zur Stabilisierung
- Podesthöhe ca. 145 cm – mehr Kopffreiheit und Spaß mit der langen Rutsche
- schräge Leiter für einen sicheren Aufstieg
- wetterfestes, chromfrei kesseldruckimprägniertes Kiefernholz
- vormontierte Elemente – dadurch eine kurze Aufbauzeit
- Wand-, Dach- und Fußbodenelemente aus 14 mm gehobeltem Profilholz mit Nut und Feder
- stabile Tür
- Fingerklemmschutz bei Türen und Fenstern / Fensterläden
- Fenster / Fensterläden in der Seitenwand von innen zu öffnen und zu schließen
- Fensterscheiben aus Kunststoffglas – verletzungsfrei
- Fenster in der Vorderwand feststehend
- Anbaumöglichkeit für Kunststoffgriffe
- Anbaumöglichkeit für eine Rutsche

Generell im Lieferpaket

- Beschläge und Schrauben
- Dachpappstifte für Bitumenschindeln / Dachpappe
- verständliche ausführliche Montageanleitung, auch als Download

Nicht im Lieferpaket

- Rutsche, Kunststoffgriffe und Elastikplatten (S. 64)
- Bitumenschindeln
- Dachpappe



Stelzenhaus „Crazy Leon“

Sockelmaß Haus B 200 x H 164 x T 150 cm,
Grundfläche Fußboden B 200 x T 207 cm,
Maß über alles inkl. Dachüberstand,
Bedarf: Bitumenschindeln 3 Pakete
B 226 x H 304 x T 240 cm,
Art.-Nr. 18-L1059 **599,00 €**

Bitumenschindeln

Paket/3 m²
Art.-Nr. 18-L1060 **29,90 €**/Paket

Kunststoffgriffe, gelb

2er-Set
Art.-Nr. 18-L1061 **4,95 €**/Set

Wählen Sie Ihre Rutsche

Weitere Infos auf Seite 64
290 cm 89,00 €



Stelzenhaus „Classic Benny“

Sockelmaß Haus B 120 x H 160 x T 150 cm,
Grundfläche Fußboden B 120 x T 207 cm,
Maß über alles inkl. Dachüberstand,
Bedarf: Bitumenschindeln 2 Pakete
B 150 x H 300 x T 240 cm,
Art.-Nr. 18-L1062 **399,00 €**



Spielanlage „Junior“

Gesamtabmessung ca. 410 x 190 x 296 cm,
Abm. Spielturm ca. 114 x 114 x 296 cm,
inkl. Sandkasten, Pfosten 7 x 7 x 240 cm,
Schaukelemente aus Kanthölzer 9 x 9 cm,
inkl. aller Beschläge und Montageanleitung, ohne Rutsche.
Bitte denken Sie an die Bodenbefestigung.
Art.-Nr. 18-L1063

Wählen Sie Ihre Rutsche
290 cm lang für 89,- €
Farben finden Sie auf S. 64

299,00 €



Spielanlage „Chris“

Gesamtabmessung ca. 470 x 190 x 296 cm,
Abm. Spielturm ca. 114 x 114 x 296 cm,
inkl. Sandkasten, Pfosten 7 x 7 x 240 cm,
Schaukelemente aus Kanthölzer 9 x 9 cm,
inkl. aller Beschläge und Montageanleitung, ohne Rutsche.
Bitte denken Sie an die Bodenbefestigung.
Art.-Nr. 18-L1064

Wählen Sie Ihre Rutsche
290 cm lang für 89,- €
Farben finden Sie auf S. 64

349,00 €



Spielanlagen selbst gestalten!

Das einzigartige Spielgeräte-System Multi-Play bietet unzählige Kombinationsmöglichkeiten sowie einen spannenden Spielspaß im Freien, mit dem die Kreativität und Fitness Ihrer Kinder gefördert wird. Multi-Play ist jederzeit auch nachträglich um- und anbaufähig

und wächst so mit dem Alter Ihrer Kinder mit. Mit dem kinderleichten Online-Konfigurator lassen sich eigene Anlagen entwerfen oder bereits vorgeplante Spielanlagen verändern oder erweitern.

Überzeugen Sie sich vorab, wie einfach die Montage ist und laden Sie sich die Montageanleitung herunter:
www.nowebau.multi-play.net



Bei der Entwicklung von Multi-Play stand die Sicherheit an oberster Stelle, ohne dabei die Individualität einzuschränken. Aus diesem Grund ist das ganze System, nicht nur einzelne Musteranlagen, TÜV-zertifiziert!



Multi-Play Grundturm

Sockelmaß ca. L 118 x B 118 cm,
Gesamthöhe ca. 350 cm,
mit Leiter und Kletterseil

- über 40 Bauteile und Accessoires
- jederzeit nachträglich erweiterbar

Art.-Nr. 18-L1065

199,00 €



SPAR-SET „Sitting Bull“

Rauf aufs Schiff. Und dann ahoi auf große Fahrt. Im Unterdeck können die kleinen Matrosen sonnengeschützt Burgen und Festungen aus Sand bauen. Die sturmsichere Kajüte im Obergeschoss wird per Kletterseil durch die jungen Piraten geentert.

Inkl. Fallschutzmatten, Bodenanker und komplettem Montagematerial

Aufstellmaße: ca. L 510 x B 445 x H 350 cm
Art.-Nr. 18-M1066

Listenpreis ~~1.108,85 €~~
10 % Rabatt -110,89 €
Vorteilpreis **997,96 €**

Alle Bausätze
fertig zugeschnitten
und vorgebohrt

Weitere SPAR-SETS
finden Sie in unserem
Zusatzkatalog

Alle Spielgeräte nur für den privaten Gebrauch und den Gebrauch im Freien bestimmt. Benutzeralter 3–12 Jahre (max. 50 kg)

(*Für den mobilen Internetzugang via Smartphone können Kosten entstehen.)

Falls Sie eine Montage wünschen, sprechen Sie uns gerne an!

Nr.	Artikel	Information	Art.-Nr.	Preis
1	Kunststoffschaukelbrett	inkl. Seil, 42 cm breit	18-L1067	12,95 €
2	Schaukelstange	mit Ringen und Seil, 58 cm breit	18-L1068	12,95 €
3	Schaukelstange	inkl. Seil, 58 cm breit	18-L1069	9,95 €
4	Schaukelringe	2 Stück	18-L1070	9,95 €
5	Schaukelsicherung	inkl. Montageschraube, ca. 58 cm lang	18-L1071	3,95 €
6	Schaukelschellen	9 x 9 cm	18-L1072	3,95 €
7	Schaukelschellen	12 cm Ø	18-L1073	3,95 €
8	Schaukelschellen	10 cm Ø	18-L1074	3,50 €
9	Piraten-Lenkrad	ca. 54 cm Ø	18-L1075	29,95 €
10	Lenkrad	ca. 29 cm Ø	18-L1076	11,95 €
11	Strickleiter	200 cm lang	18-L1077	13,95 €

Nr.	Artikel	Information	Art.-Nr.	Preis
12	Knotenseil	190 cm lang	18-L1078	9,95 €
13	Turnstange	ca. 125 cm lang, rot	18-L1079	19,95 €
14	Teleskop-Fernrohr	31 cm, aus Kunststoff, ohne Vergrößerungsfunktion	18-L1080	10,95 €
15	Nestschaukel	ca. 100 cm Ø	18-L1081	79,00 €
16	Klettersteine	5er-Set, farbig, verschiedene Steinformen und -größen	18-L1082	19,95 €
17	Haltegriffe blau	2er-Set, Kunststoff, Länge ca. 23 cm	18-L1083	4,95 €
18	Haltegriffe gelb	2er-Set, Kunststoff, Länge ca. 23 cm	18-L1061	4,95 €
19	Kleinkinder-Schaukel	aus hochwertigem Kunststoff, mit hoher Lehne	18-L1085	21,95 €

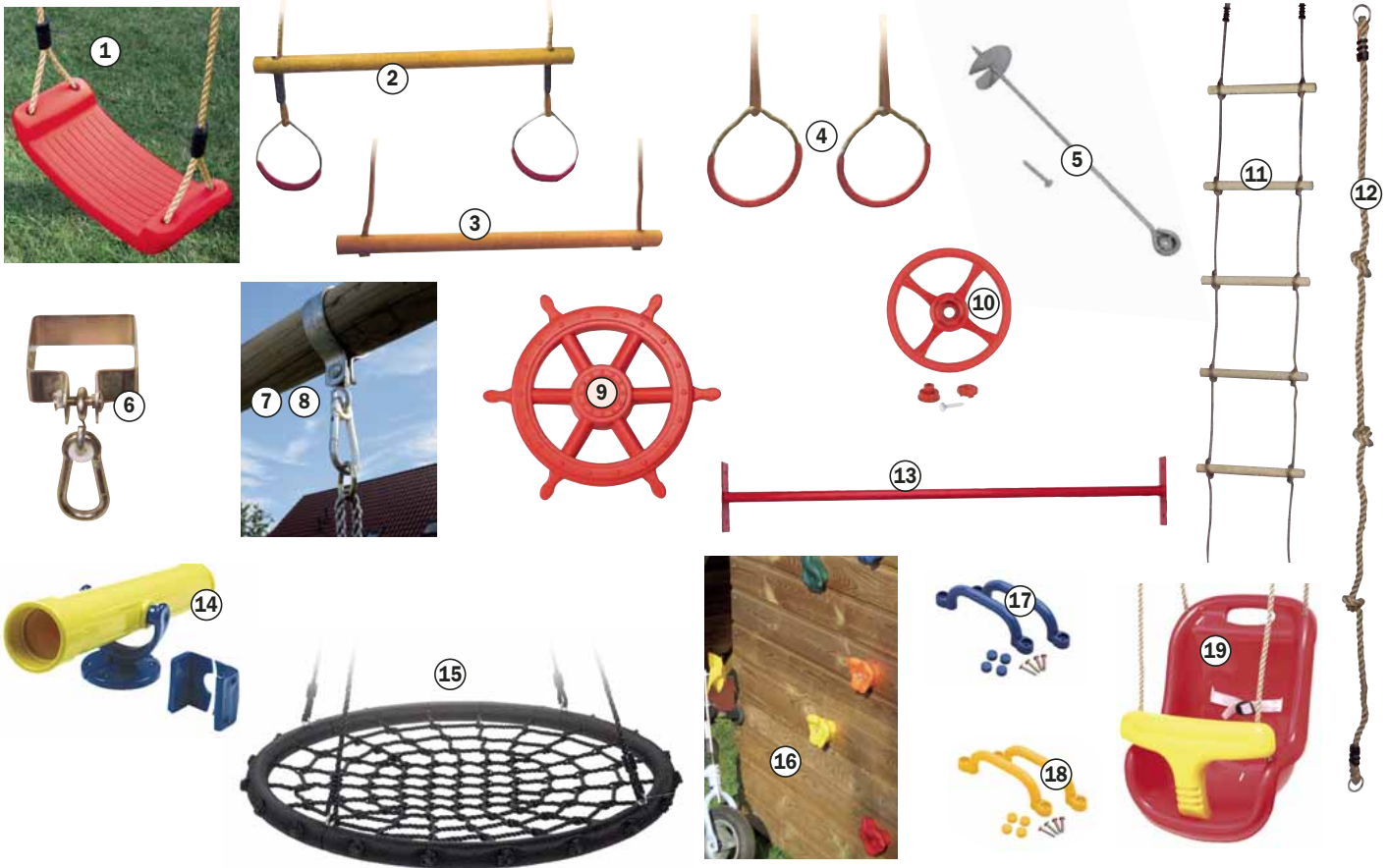

Elastikplatte

integrierte Drainage und Steckverbindungen, 50 x 50 cm, 3 cm stark, rotbraun
Art.-Nr. 18-L1086 39,80 €/m² **9,95 €**

Elastikplatte

ohne Steckverbindungen, 50 x 50 cm, 2,5 cm stark

rotbraun
Art.-Nr. 18-L1087 29,96 €/m² **7,49 €**
grün
Art.-Nr. 18-L1088 29,96 €/m² **7,49 €**
schwarz
Art.-Nr. 18-L1089 29,96 €/m² **7,49 €**



PVC-Rutsche

ca. B 50 x L 290 cm, optimale Podesthöhe 150 cm, erhältlich in 4 Farben:

Farbe	Art.-Nr.	Preis
gelb	18-L1090	89,00 €
blau	18-L1091	89,00 €
rot	18-L1092	89,00 €
grün	18-L1093	89,00 €



Alle Spielgeräte nur für den privaten Gebrauch und den Gebrauch im Freien bestimmt. Benutzeralter 3-12 Jahre (max. 50 kg)

hanit® Recyclingprodukte – extrem langlebig und wartungsfrei



Speziell für die Tierhaltung
z.B. Futterplätze usw. –
hohe Stabilität durch
5 mm starke Stege.

**hanit® Rasenwabe/
Paddockplatte**
40 x 50 x 4 cm, schwarz
Art.-Nr. 18-L1094 **4,49 €/Platte**



NEU 2018

hanit® Brettprofil
Ihr Profil, wenn es auf große Spannweiten
ankommt. Aus Recyclingkunststoff. Farbe: braun

Innenliegende Stahlarmierung 20 x 50 x 2 mm
Profilmaß: 4,2 x 12 x 250 cm
Art.-Nr. 18-L1095 **29,90 €**



hanit® Schwellen
16 x 24 x 200 cm, braun, Gewicht: 71 kg; (Ein Verlegeabstand von ca. 1 cm ist einzuhalten)
Art.-Nr. 18-L1096 **74,90 €**



hanit® Steckkomposter
Witterungs- und UV-beständig, Stecksystem, 650 l Füllvermögen, braun.
Maß innen: L x B x H: 85 x 85 x 90 cm
Maß außen: L x B x H: 100 x 100 x 90 cm
Art.-Nr. 18-L1097 **84,90 €**



www.blaue-engel.de/uz30a



MADE IN GERMANY



Art.-Nr.	Ø/Länge	Preis
18-L1098	6,8 cm/30 cm	1,59 €
18-L1099	6,8 cm/40 cm	1,99 €
18-L1100	10 cm/40 cm	4,29 €
18-L1101	10 cm/60 cm	5,99 €
18-L1102	10 cm/80 cm	7,29 €

hanit® Hohlkehlpalisaden
Palisaden mit Hohlprofil,
unten geöffnet, braun
Bedarf: 6,8 cm Ø, 19 Stück/m
10 cm Ø, 13 Stück/m



Art.-Nr.	Maße	Preis
18-L1103	4,5 cm Ø/150 cm	2,95 €
18-L1104	6 cm Ø/150 cm	4,45 €
18-L1105	6 cm Ø/175 cm	5,45 €
18-L1106	8 cm Ø/200 cm	10,95 €
18-L1107	8 cm Ø/225 cm	11,95 €

hanit® Rundpfähle
Nie wieder Pfähle erneuern,
bearbeitbar wie Holz, gespitzt, grau.
(Weitere Ø und Längen auf Anfrage lieferbar.)



Art.-Nr.	Maße	Preis
18-L1108	7 x 7 x 175 cm	9,95 €
18-L1109	9 x 9 x 150 cm	13,95 €
18-L1110	9 x 9 x 175 cm	15,95 €
18-L1111	9 x 9 x 200 cm	17,95 €
18-L1112	9 x 9 x 250 cm	21,95 €

hanit® Vierkantpfosten
Splitterfrei und kein Verbiss,
gespitzt, braun.
(Weitere Ø und Längen auf Anfrage lieferbar.)



Garten-/Terrassenkamin „Minsener 2“

Der Brennraum dieses edlen Gartenkamins ist doppelwandig mit einer rostfreien Edelstahlverkleidung und sorgt so für eine perfekte Strahlungswärme direkt nach vorne und nur gering über die Außenteile. Brennraumboden aus Feuerbetonplatten, 1.000 °C hitzebeständig

Inkl. Grillrost.
Weiteres Zubehör erhältlich
Farbe: Edelstahl

Maße: Ø 65 x H 230 cm
Art.-Nr. 18-M1300 **1.099,00 €**
(auf Anfrage erhältlich in braun metallic und Edelstahl)



Garten-/Terrassenkamin „Memmert 2“

Der Einstieg in den Luxusbereich der Feuerstellen. Der Memmert 2 überzeugt durch edles Design und kompakte Maße und ist in nur wenigen Minuten aufgebaut und brennfähig. Im Handumdrehen können Sie diese Feuerstelle mit dem zusätzlich erhältlichen Rost zum Grill umrüsten.

Maße: Ø 52 x H 185 cm
Art.-Nr. 18-M1301 **590,00 €**



Gartenkamin „Wangerooe“

Dieser hochwertige Gartengrillkamin ist bis auf die Simsplatte in natur Graubeton gefertigt und kann ganz individuell Ihrer häuslichen Umgebung angepasst werden. Die Oberfläche ist leicht zu gestalten, ob verputzen oder streichen, der Kamin wird immer Ihre persönliche Note tragen. TÜV- und GS-zertifiziert. Der funktionelle Beistelltisch ist ideal zum Vorbereiten, Abstellen und als Arbeitsfläche während des Grillens. Zu befeuern mit Holzkohle. Inkl. Grillrost und Kleber, weiteres Zubehör erhältlich

B 180 x T 65 x H 203 cm
Art.-Nr. 18-L1302 **369,00 €**



Stahlofen „Föhr“

Das besondere Ambiente in Ihrem Garten erhalten Sie mit diesem exklusiven Blickfang. Funktionell und schön ist das abgeteilte Holzfach.

Farbe: grau-schwarz
B 36 x H 150 x T 36 cm
Art.-Nr. 18-L1303 **165,00 €**



Grillkamin „Borkum“

Dieser, bis auf die Simsplatte naturgraue Gartengrillkamin mit besonderem Preis-/Leistungsverhältnis, kann individuell gestaltet und mit Holzkohle befeuert werden.

Inkl. Grillrost und Kleber
B 110 x H 206 x T 65 cm
Art.-Nr. 18-L1304 **185,00 €**



Grillkamin „Langeoog“

Dieser hochwertige Gartengrillkamin verfügt über eine bereits fertig behandelte Oberfläche. Das Modell Langeoog eignet sich zur Befuerung mit Holzkohle oder Holz und ist TÜV und GS-zertifiziert.

Inkl. Grillrost und Kleber, weiteres Zubehör erhältlich
B 110 x H 206 x T 65 cm
Art.-Nr. 18-M1305 **435,00 €**



Stahlofen „Norderney“

Als attraktive Wärmequelle ist dieser Stahlofen ideal für einen gemütlichen Abend auf Ihrer Terrasse oder in Ihrem Garten.

Maße: Ø 43 cm x Höhe 107 cm
Art.-Nr. 18-M1306 **129,00 €**
(auch als Norderney S im Maß Ø 40 x H 88 cm oder Norderney L im Maß Ø 48 x H 136 cm erhältlich)

Burner Grillanzünder

Burner Feuer-Zündbeutel aus reinem Pflanzenöl. Die geruchlosen Anzünder, die als ungefährlich und ungiftig eingestuft sind, gelten als die sicherste Methode zum Anzünden von Kamin, Grill oder Feuerstellen.

Art.-Nr. 18-L1307 **7,95 €**

Das Original



- + Verschmutzungsarm und pflegeleicht
- + Algen- und mooshemmend
- + Keine Kalkausblühungen
- + Kein Verblässen der Farben



modern scuro

modern lumi

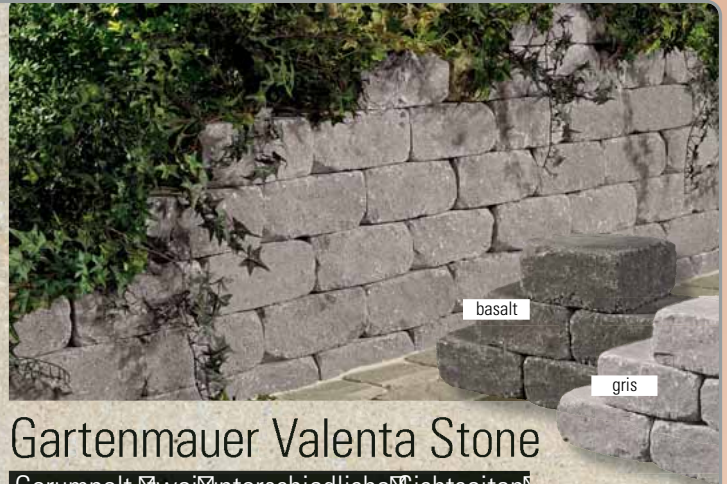

basalt

gris

Gartenplatten Valenta Exklusiv

Beschichtet, informativ, Stärke 50mm

- Abmessung: ca. 60 x 30 x 4,5 cm
- Lösemittelfrei beschichtet und dadurch sehr pflegeleicht
- Mit besonders trittsicherer Oberfläche

Art.-Nr. 18-M1308 modern scuro | Art.-Nr. 18-M1309 modern lumi
ab 25 m²: 41,20 €/m²

Gartenplatten Valenta Standard

Plane Oberfläche, Stärke 45mm

- Abmessungen: ca. 60 x 30 x 4,5 cm
- Werkseitig endbehandelt, lösemittelfrei
- Kugelgestrahlt, rundum gefast, trittsicher

Art.-Nr. 18-M1310 basalt
Art.-Nr. 18-M1311 gris
ab 25 m²: 27,95 €/m²

Gartenmauer Valenta Stone

Gerumpelt, zwei unterschiedliche Sichtseiten

- Abmessungen: ca. 25 x 20 x 11 cm
- Ausführung: gerumpelt, zwei unterschiedliche Sichtseiten

Art.-Nr. 18-M1312 basalt | Art.-Nr. 18-M1313 gris ab 330 Stück: 3,20 €/St.



basalt

gris



Pflasterfugenmörtel von ROMEX® – Verfugen leicht gemacht

ROMPOX®-EASY – Der einfachste Pflasterfugenmörtel

ist ideal geeignet für Natursteinpflaster und -platten, Betonpflaster sowie Klinkerbeläge auf Terrassen und Gehwegen rund ums Haus.

Den Fugenmörtel einkehren, anschließend abfegen, fertig! Schneller und unkomplizierter geht es nicht. ROMPOX®-EASY überzeugt durch folgende Eigenschaften:

- für Fußgängerbelastung (z.B. Terrassen, Gartenwege)
- für Fugenbreiten ab 5 mm und Fugentiefen ab 30 mm
- stark wasserdurchlässig
- fix und fertig gemischt, vakuumverpackt
- bei Nieselregen verarbeitbar
- auch für Do-it-yourself'ler
- erhältlich in den Farben

sand-neutral



sand-steingrau



sand-basalt



- kein Unkrautdurchwuchs
- keine Zementschleier
- trittsicher
- frost- und tausalzbeständig

Art.-Nr. 18-L1314 ab 1,99 €/kg



ROMEX®

Einfach einkehren - fertig!

Neu!
Im eckigen 15 kg oder 25 kg Eimer oder in der 1,8 kg Dose erhältlich.

Trittsicher

Kein Unkrautdurchwuchs

Keine Zementschleier

Fugenfestiger von ROMEX®

ROMEX®-FUGENFESTIGER

1-Komponenten-Spezialflüssigkeit, transparent, zur Verfestigung von Sandfugen bei Natursteinpflaster, Beton und Klinkerbelägen, speziell zum Schutz vor Ausspülungen, Abtragungen sowie Unkrautdurchwuchs.

Eigenschaften:

- für Fußgängerbelastung
- sehr geringer Verbrauch
- wasserdurchlässig
- auch bei ungebundener Bauweise einsetzbar
- saniert Risse in Pflasterfugen
- für Fugenbreiten schon ab 1 mm
- speziell auch für beschichtete Betonsteinplatten
- ab > 7 °C Untergrundtemperatur verarbeitbar

Erhältlich in der 1 Liter Flasche oder im 5 Liter Kanister.



ROMEX®



Art.-Nr. 18-L1315 ab 16,95 €/l

Fugensand NP von ROMEX®

ROMEX®-FUGENSAND NP

Die feste, ökofreundliche Fugenlösung auf Basis natürlicher Rohstoffe. Ideal für die Verfugung von schmalen Fugen, insbesondere bei Verbundsteinpflaster mit leichter Pkw-Belastung. Das naturbewusste Bindemittel sorgt dafür, dass sich kleine Fugenrisse durch den Kontakt mit Wasser von selbst reparieren.

Eigenschaften:

- erhältlich in drei Farben: neutral, steingrau und basalt
- ideal für Fugenbreiten bis 3 mm
- ohne Zusatz von Zement
- selbstreparierend
- AGBB geprüft
- für leichte gelegentliche PKW-Belastung
- lange Wirksamkeit
- wasserdurchlässig
- vermindert Pflanzenwuchs



Art.-Nr. 18-L1316 ab 1,80 €/kg (25 kg Sack)

Rasengitterplatte

aus HDPE-/PP-Recycling-Kunststoff,
Farbe: Grün, ca. 5,5 kg/m²,
Belastung 100 t/m², 1 m² = 5,45 Stück
64 x 33 cm x 3,8 cm stark
(Preis pro m² = 17,44 €)
Art.-Nr. 18-L1317 **3,20 €/Platte**

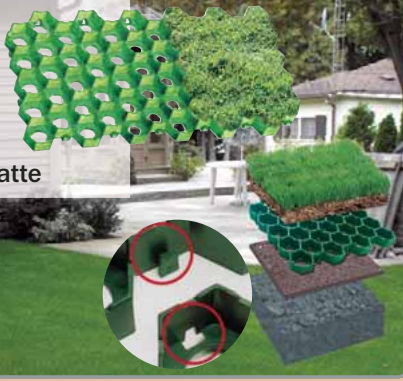

Naturstein-Polygonalplatten

Stärke 3–5 cm, rot-braun-grau,
1 m² = ca. 60 kg, 1 Palette = ca. 16 m²
Preis auf Anfrage
Art.-Nr. 18-L1318



DAS ORIGINAL

STONES ECO FUGEN SAND

Für Fugen 1–20mm
ab Einbautiefe von 3cm

STONES ECO FUGEN SAND TERRASSENPLATTEN PLUS

Für Fugen 1–10mm
bis Einbautiefe von 2cm selbstverdichtend

NATURLICH STABILISIERTER FUGENSAND FÜR EIN KÖLOGISCHES VERFUGEN. DIE UMWELTFREUNDLICHE LÖSUNG FÜR DAS EINFUGEN ALLER GEEIGNETEN STEIN- UND PLATTENSORTEN BEI UNGEBUNDENER, WASSERDURCHLÄSSIGER BETTUNG.

- ▶ Natürliche Bewuchshemmung
- ▶ Hohe Erosionsbeständigkeit
- ▶ Wasserdurchlässig und rillfrei
- ▶ Keine Schleierbildung
- ▶ geringe elastischen Verkehrs
- ▶ Selbststandhaltung
- ▶ Schenkeis 3,5%

Anwendung: Trockenreinkehren und nach sorgfältiger Oberflächenreinigung ausreichend wässern.

BEWUCHSHEMMUNG

herkömmlicher Fugensand mit STONES ECO FUGENSAND



Art. Nr. 18-L1319
ab **1,99€**/kg
im 5kg Sack

Farben: Grau, Basalt und beige

Art. Nr. 18-L1320
ab **2,09€**/kg
im 5kg Sack

Farben: Grau, Basalt und beige

Schöne stabile Gartenwege

MOWESTABTERRA WEGEDECKE STABILISIERT

Nach DIN 8035 und FLL Fachbericht 007

MOWESTABTERRA STEINE ZERTIFIZIERTE TRAGFÄHIGE WEGEDECKE WASSERDURCHLÄSSIG UND ÖKOLOGISCH WIE KIES.

MOWESTABTERRA ist auch im tiefen Einbaubar, bremst Rutschgefahr und Erosion. Die Zusammensetzung der Wegemischung und das Bindemittel **SOLID GREEN TERRA BINDER** reduzieren Staub, Matsch und Pfützen und garantieren ein angenehmes Aufgehen bei natürlicher Optik.

MOWESTABTERRA ist geräufert und zertierte auf gesundheitlich unbedenkliche Emissionen, Inhaltsstoffe und Umweltverträglichkeit und entspricht den Anforderungen nach DIN 18035 und FLL Fachbericht 007.

Für Radwege, Stellplätze, Grillplätze, Sitzplätze, Gartenwege und Baumscheiben **Verbrauch: ca. 2 Sack je m²**

- ▶ Fest & flexibel
- ▶ Angenehmes Aufgehen
- ▶ Staubreduzierend
- ▶ Rutschfest
- ▶ Ökologisch
- ▶ Bewuchshemmend
- ▶ Einfacher Einbau
- ▶ Wasserdurchlässig

Art. Nr. 18-L1321
ab **19,95€**
je 5kg Sack

Farbe: Cremesand, Körnung: 0/8 mm



Kurz und leicht inbauanleitung, Verbrauchsrechner und weitere Produktinformationen, laden Sie auf www.stonesbaustoffe.de oder Sie gehen gleich über unseren QR Code online.



(*Für den mobilen Internetzugang via Smartphone können Kosten entstehen.)

Terrassenfliesen „Valenta“

Die perfekte 2 cm Terrassenfliese
Umweltverträgliche green-leaf-zertifizierte
Herstellung

- einfache und problemlose Verarbeitung
- Fleckunempfindlichkeit gegen Grillfett u.ä.
- einfachste Reinigung mit klarem Wasser
- keine Nachbehandlung mit Fleckenschutz
- kein Farbvertiefer notwendig
- rutschfeste Oberfläche (R10)
- sehr hohe Bruchlastbeständigkeit
- hoch verschleißfest

B 60 x H 60 x T 2 (1,8) cm
B 40 x H 81 x T 2 (1,8) cm
B 40 x H 120 x T 2 (1,8) cm

Formate wie
120 x 60 cm und
45 x 90 cm
sind auf Anfrage
lieferbar

Verlegung

Verschiedene Verlegearten erleichtern
die Verarbeitung

- feste Verlegung
- Verlegung mit Hilfe von Stelzlagern
oder Mörtelbatzen
- Verlegung auf Kiesbett oder Splitt
- Verlegung auf Sand
- Verlegung auf Rasen
- bei loser Verlegung Fugenkreuze verwenden

Preis ab **36,95 €/m²**

Fordern Sie gern unseren Katalog zu
keramischen Terrassenplatten an!



60 x 60 cm



40 x 81 cm



40 x 120 cm



Bezeichnung	Maße (L x B)	Art.-Nr.	Preis inkl. MwSt.
HAT01 Holzoptik braun	60 x 60 cm	18-L1322	41,95 €
HAT02 Holzoptik braun	40 x 81 cm	18-L1323	44,25 €
HAT04 Natursteinoptik beige	60 x 60 cm	18-L1324	36,95 €
HAT05 Natursteinoptik grau	60 x 60 cm	18-L1325	36,95 €
HAT06 Natursteinoptik hellgrau	60 x 60 cm	18-L1326	36,95 €
HAT09 Natur-Betonoptik grau	60 x 60 cm	18-L1327	50,10 €
HAT10 Natur-Betonoptik anthrazit	60 x 60 cm	18-L1328	47,50 €
HAT11 Natursteinoptik schwarz	60 x 60 cm	18-L1329	36,95 €
HAT12 Natursteinoptik anthrazit	60 x 60 cm	18-L1330	51,85 €
HAT13 Rustikale Natursteinoptik anthra-	60 x 60 cm	18-L1331	37,85 €
HAT14 Rustikale Natursteinoptik cream	60 x 60 cm	18-L1332	37,85 €
HAT15 Rustikale Natursteinoptik grau	60 x 60 cm	18-L1333	37,85 €
HAT16 Stirnholzoptik	60 x 60 cm	18-L1334	39,90 €
HAT17 Natursteinoptik grau	40 x 81 cm	18-L1335	44,25 €
HAT18 Natursteinoptik anthrazit	40 x 81 cm	18-L1336	44,25 €
HAT19 Natursteinoptik hellgrau	40 x 81 cm	18-L1337	44,25 €
HAT21 Holzoptik grau	40 x 81 cm	18-L1338	44,25 €
HAT26 Holzoptik beige	40 x 81 cm	18-L1339	44,25 €
HAT27 Betonoptik grau	40 x 120 cm	18-L1340	52,50 €
HAT28 Holzoptik grau	40 x 120 cm	18-L1341	52,50 €
HAT29 Holzoptik beige	40 x 120 cm	18-L1342	52,50 €

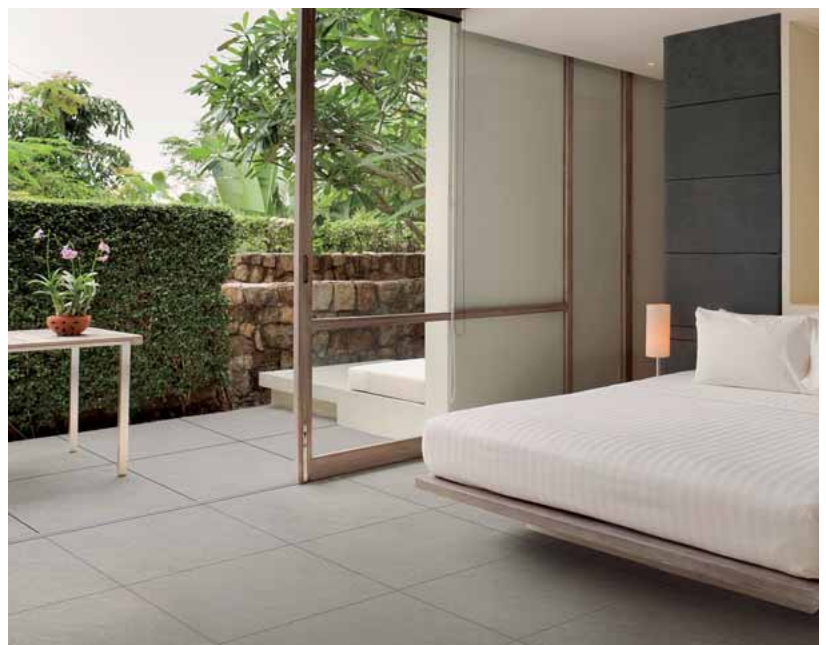

Nutzen Sie zum Verfugen passend dazu Stones Terrassenplatten Plus (Seite 68).



Rasen-Beetsteine „Normalprofil“

- ① Geradstück
L 58 x B 18 x H 13 cm
grau, Art.-Nr. 18-L1113 **5,95 €**
rot, Art.-Nr. 18-L1114 **6,50 €**
anthrazit, Art.-Nr. 18-L1115 **6,95 €**
- ② Außenkreis
L 35,2 x B 18 x H 13 cm
(Bedarf: 12 Stck. für Kreis 100 cm Innendurchm.)
grau, Art.-Nr. 18-L1116 **5,95 €**
rot, Art.-Nr. 18-L1117 **6,50 €**
anthrazit, Art.-Nr. 18-L1118 **6,95 €**
- ③ Innenkreis
L 26 x B 18 x H 13 cm
grau, Art.-Nr. 18-L1119 **5,95 €**
rot, Art.-Nr. 18-L1120 **6,50 €**
anthrazit, Art.-Nr. 18-L1121 **6,95 €**



Rasenkantenstein

L 100 x H 20 x B 6 cm,
grau, Art.-Nr. 18-L1122 **7,50 €**
rot, Art.-Nr. 18-L1123 **8,50 €**

Bogen-Kantenstein

Bogen 30°, L 50 x H 20 x B 6 cm,
grau, Art.-Nr. 18-L1124 **6,95 €**
rot, Art.-Nr. 18-L1125 **7,95 €**



Rasen-Beetsteine „Wellenprofil“

- ④ Geradstück
L 58 x B 18 x H 16/13 cm
grau, Art.-Nr. 18-L1126 **5,95 €**
rot, Art.-Nr. 18-L1127 **6,50 €**
- ⑤ Außenkreis
L 35,2 x B 18 x H 16/13 cm
(Bedarf: 12 Stück für Kreis 100 cm Ø)
grau, Art.-Nr. 18-L1128 **5,95 €**
rot, Art.-Nr. 18-L1129 **6,50 €**
- ⑥ Innenkreis
L 26 x B 18 x H 16/13 cm
grau, Art.-Nr. 18-L1130 **5,95 €**
rot, Art.-Nr. 18-L1131 **6,50 €**

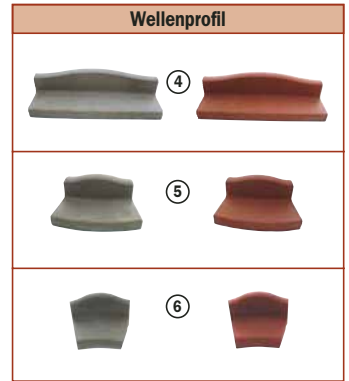

Mähkante „Rasenfix“

Rundkehlsverbundsystem,
L 22 x B 12 x H 4 cm
grau Art.-Nr. 18-L1132 **0,59 €**
rotbraun Art.-Nr. 18-L1133 **0,69 €**
anthrazit Art.-Nr. 18-L1134 **0,69 €**

Mähkante „Mähfix“

Rundkehlsverbundsystem,
L 33 x B 16 x H 4,5 cm,
grau Art.-Nr. 18-L1135 **0,95 €**
rotbraun Art.-Nr. 18-L1136 **0,99 €**
anthrazit Art.-Nr. 18-L1137 **0,99 €**



Mähkante „Varofix“

Varofix ist ausgesprochen variabel. Das als Kreis ausgebildete Steingelenk erlaubt Winkereinstellungen von bis zu 90°, ohne dabei den Kontakt zu den Nachbarsteinen zu verlieren
L 24 x B 10 x H 4,5 cm

grau Art.-Nr. 18-L1138 **0,69 €**
NEU 2018
anthrazit Art.-Nr. 18-L1139 **0,79 €**



Granit-Mähkanten

grau
Maße: 10 x 25 x 2,5 cm
Art.-Nr. 18-L1140 **1,99 €**



Granit-Trittsteine

granit-grau
Stärke 3 cm
Durchmesser 30 cm
Art.-Nr. 18-L1141 **4,95 €**



Beton-Multi-Bord

gebogen (60 Grad), ca. 50 x 11,5 x 8 cm,
(Bedarf: 6 Stck. für Kreis 100 cm Außendurchm.)
sandstein-hell Art.-Nr. 18-L1142 **6,50 €**
anthrazit Art.-Nr. 18-L1143 **6,50 €**



Palisaden aus Beton



Länge	Preis (Grau) Art.-Nr.	Preis (Rotbraun) Art.-Nr.	Preis (Anthrazit) Art.-Nr.
30 cm	2,69 € 18-L1144	3,19 € 18-L1145	3,19 € 18-L1146
40 cm	3,69 € 18-L1148	4,19 € 18-L1149	4,19 € 18-L1150
60 cm	8,69 € 18-L1151	9,19 € 18-L1152	9,19 € 18-L1153

Mini-Betonpalisade

mit Hohlkehle, Bedarf: 10,4 Stück/m
11 cm Ø



Palisaden sind lotrecht einzubauen,
da sie leicht konisch sind

Dosfix® Beton-Palisade

Bedarf: 10,6 Stück/m
B 9,4 x H 25 x T 6 cm

Art.-Nr.	Farbe	Preis
18-L1154	grau	1,89 €
18-L1155	rotbraun	1,99 €
18-L1156	anthrazit	1,99 €



Wegefix® Beton-Palisadenkante

Bedarf: 2,13 Stück/m
B 47 x H 25 x T 6 cm

Art.-Nr.	Farbe	Preis
18-L1157	grau	3,79 €
18-L1158	rotbraun	3,99 €
18-L1159	anthrazit	3,99 €



Pflanzelemente

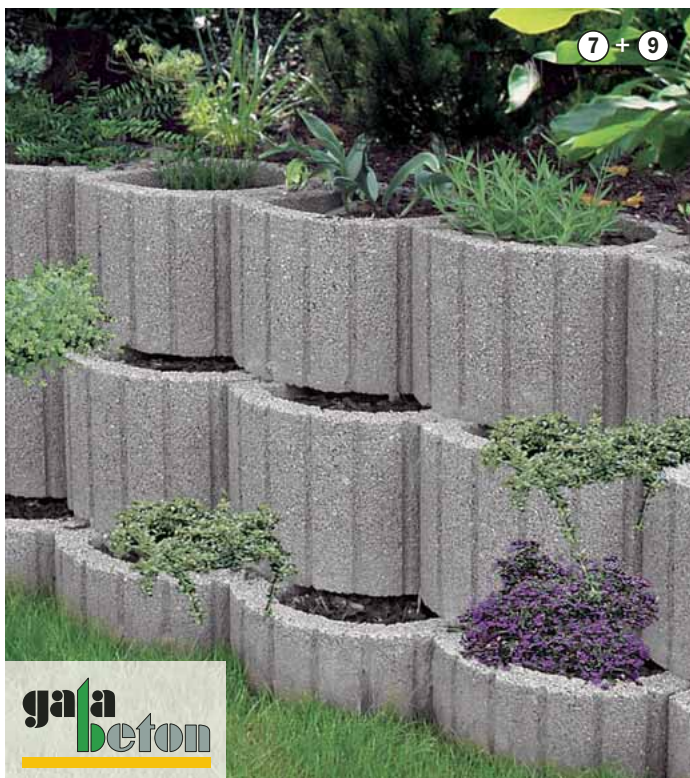

Nr.	Artikel	Farbe	Maße (L x B x H)	Art.-Nr.	Preis
1	Pflanzelement „galaBellaflor-Mini“	rotbraun	30 x 20 x 20 cm	18-L1160	4,95 €
2	Pflanzelement „galaReluflor 1/1-Stein“	rotbraun	60 x 40 x 25 cm	18-L1161	9,95 €
3	Pflanzelement „galaReluflor 1/2-Stein“	rotbraun	30 x 40 x 25 cm	18-L1162	8,95 €
4	Pflanzelement „galaBambinoflor“	rotbraun	40 x 20 x 20 cm	18-L1163	7,95 €
5	Pflanzelement „galaBambinoflor“	rotbraun	20 x 20 x 20 cm	18-L1164	6,95 €

6	Pflanzring groß	erdbraun	48 cm Ø, 30 cm	18-L1165	4,49 €
7	Pflanzring groß	grau	48 cm Ø, 30 cm	18-L1166	4,39 €
8	Pflanzring klein	erdbraun	30 cm Ø, 20 cm	18-L1167	2,19 €
9	Pflanzring klein	grau	30 cm Ø, 20 cm	18-L1168	2,09 €

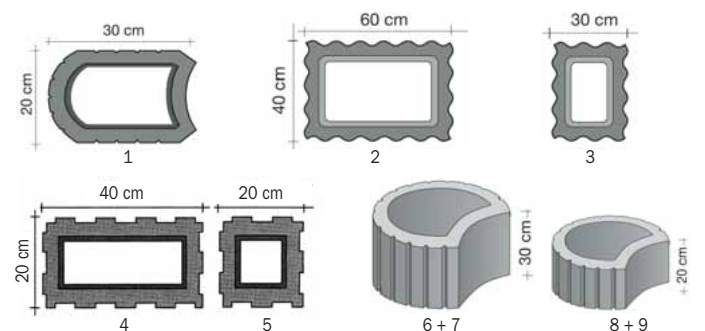

Trockenmauersteine



Gartenmauerstein-System „Bellamur“

diese Baukastensteine können als freistehende Mauer, z.B. für eine Grundstückseinfriedung oder als Stützmauer verarbeitet werden. Sie überzeugen durch klare Formgebung und die gefällige Optik, welche durch die porige Oberflächenstruktur entsteht. Ein Nut- und Federsystem verbindet die leicht zu verarbeitenden Elemente fest miteinander. Bitte beachten: Betonverfüllung nur mit Trasszement.

Nr.	Artikel	Maße (L x B x H)	Art.-Nr. anthrazit	Art.-Nr. rotbraun	Preis
1	Mauerabdeckplatte	50 x 35 x 5 cm	18-L1169	18-L1170	10,49 €
2	Vollstein	50 x 25 x 20 cm	18-L1171	18-L1172	5,99 €
3	Halbstein	25 x 25 x 20 cm	18-L1173	18-L1174	5,95 €
4	Pfeilerabdeckplatte	50 x 50 x 5 cm	18-L1175	18-L1176	16,95 €
5	Pfeilerelement	37,5 x 37,5 x 20 cm	18-L1177	18-L1178	14,95 €

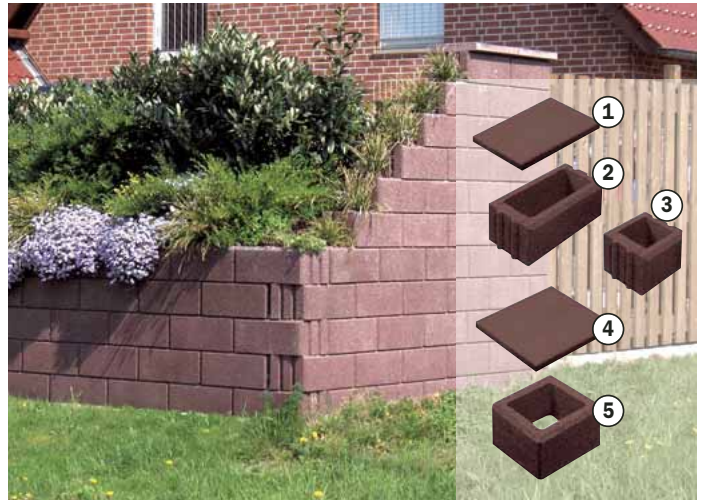

Gartenmauer

Die Gartenmauersteine lassen sich einfach aneinanderreihen und aufeinandersetzen und können mit einem für den Außenbereich zugelassenen Montagekleber oder frostsicheren Fliesenkleber montiert werden.



NEU 2018

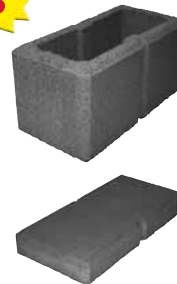

Einfacher kann man eine Gartenmauer kaum bauen.

Garten-Mauerstein

40 x 20 x 20 cm
anthrazit
Art.-Nr. 18-L1179 **7,95 €**

Garten-Mauerstein

40 x 20 x 20 cm
weiß
Art.-Nr. 18-L1180 **8,50 €**

Garten-Mauerabdeckplatte

40 x 20 x 5 cm
anthrazit
Art.-Nr. 18-L1181 **7,95 €**

Garten-Mauerabdeckplatte

40 x 20 x 5 cm
weiß
Art.-Nr. 18-L1182 **8,50 €**



Spaltino® Mauerblock

Die vierseitig gespaltenen Mauerblocksteine wirken sehr natürlich. Durch die modernen Farbvarianten ergeben sich, in Verbindung mit unseren passend abgestimmten Neuprodukten, unzählige Gestaltungsmöglichkeiten.



grau-anthrazit-melange



Vollstein

48 x 24 x 12,5 cm
grau-anthrazit-melange
Art.-Nr. 18-L1183 **11,95 €**

muschelkalk
Art.-Nr. 18-L1184 **12,50 €**

Halbstein

24 x 24 x 12,5 cm
grau-anthrazit-melange
Art.-Nr. 18-L1185 **10,95 €**

muschelkalk
Art.-Nr. 18-L1186 **11,50 €**



muschelkalk